

# Руководство пользователя

## S27D850T S32D850T

Цвет и дизайн изделия зависят от модели,  
характеристики изделия могут изменяться без  
предварительного уведомления с целью  
усовершенствования.

# Содержание

---

## ПЕРЕД ИСПОЛЬЗОВАНИЕМ ИЗДЕЛИЯ

7	<b>Авторское право</b>
7	Обозначения, используемые в данном руководстве
8	<b>Чистка</b>
9	<b>Выбор пространства для безопасной установки</b>
9	<b>Меры предосторожности при хранении</b>
10	<b>Меры предосторожности</b>
10	Символы мер предосторожности
11	Электрическая часть и безопасность
12	Установка
14	Эксплуатация
18	<b>Правильное положение тела при использовании устройства</b>

## ПОДГОТОВКА

19	<b>Проверка содержимого</b>
19	Проверка компонентов
21	<b>Элементы</b>
21	Кнопки на передней панели
23	Задняя сторона
25	<b>Установка</b>
25	Подсоединение подставки
26	Установка комплекта для настенного монтажа или настольной подставки
29	Регулировка угла наклона и высоты устройства
29	Поворот экрана монитора
30	Замок для защиты от краж
31	<b>"MagicRotation Auto"</b>
32	<b>Поворот монитора</b>

# Содержание

---

<b>ПОДКЛЮЧЕНИЕ И ИСПОЛЬЗОВАНИЕ УСТРОЙСТВА- ИСТОЧНИКА СИГНАЛОВ</b>	<b>33</b>	<b>Перед подключением</b>
	33	Контрольные моменты проверки перед подключением
	<b>33</b>	<b>Подключение и использование компьютера</b>
	33	Подключение с использованием кабеля DVI
	34	Подключение с использованием кабеля DVI-HDMI
	34	Подключение с помощью кабеля HDMI
	35	Подключение с использованием кабеля HDMI-DVI
	36	Подключение с использованием кабеля DP
	37	Подключение наушников или громкоговорителей
	38	Подключение кабеля питания
	39	Аккуратное размещение подключенных кабелей
	<b>40</b>	<b>Подключение монитора к компьютеру в качестве USB-концентратора</b>
	40	Подключение компьютера к монитору
	40	Использование монитора в качестве USB-концентратора
	<b>42</b>	<b>Установка драйвера</b>
	<b>43</b>	<b>Выбор оптимального разрешения</b>
<b>НАСТРОЙКА ЭКРАНА</b>	<b>44</b>	<b>Яркость</b>
	44	Настройка Яркость
	<b>45</b>	<b>Контраст</b>
	45	Настройка Контраст
	<b>46</b>	<b>Четкость</b>
	46	Настройка Четкость
	<b>47</b>	<b>Игровой режим</b>
	47	Настройка Игровой режим

# Содержание

	48	<b>SAMSUNG MAGIC Bright</b>
	48	Настройка <b>SAMSUNG MAGIC Bright</b>
	50	<b>SAMSUNG MAGIC Upscale</b>
	50	Настройка <b>SAMSUNG MAGIC Upscale</b>
	51	<b>Цвет</b>
	51	Настройка <b>Цвет</b>
	53	<b>Ур. черного HDMI</b>
	53	Настройка параметров <b>Ур. черного HDMI</b>
	54	<b>Время отклика</b>
	54	Настройка <b>Время отклика</b>
<b>НАСТРОЙКА ЭКРАНА</b>	55	<b>Формат изобр-я</b>
	55	Изменение параметра <b>Формат изобр-я</b>
	57	<b>По гор. и По верт.</b>
	57	Настройка <b>По гор. и По верт.</b>
	58	<b>PIP/PBP</b>
	59	Настройка <b>Режим PIP/PBP</b>
	60	Настройка <b>Размер</b>
	61	Настройка <b>Позиция</b>
	62	Настройка параметра <b>Источник звука</b>
	63	Настройка параметра <b>Источник</b>
	66	Настройка <b>Формат изобр-я</b>
	70	Настройка <b>Контраст</b>
<b>НАСТРОЙКИ МЕНЮ</b>	72	<b>Язык</b>
	72	Настройка <b>Язык</b>
	73	<b>Вр. отобр.</b>
	73	Настройка <b>Вр. отобр.</b>
	74	<b>Прозрачность</b>
	74	Изменение настройки <b>Прозрачность</b>

# Содержание

<b>НАСТРОЙКА И СБРОС</b>	<b>75</b>	<b>ЕСО</b>	
	75	<b>Датчик экоосвещ-я</b>	
	79	<b>Экосохранение</b>	
	80	<b>Отобр. экозначка</b>	
	<b>81</b>	<b>Супер-зарядка USB</b>	
	81	Настройка функции <b>Супер-зарядка USB</b>	
	<b>83</b>	<b>Версия DisplayPort</b>	
	83	Конфигурирование <b>Версия DisplayPort</b>	
	<b>84</b>	<b>Режим ПК/AV</b>	
	84	Настройка <b>Режим ПК/AV</b>	
	<b>86</b>	<b>Обнар. источника</b>	
	86	Настройка <b>Обнар. источника</b>	
	<b>87</b>	<b>Время повт. клав.</b>	
	87	Настройка <b>Время повт. клав.</b>	
	<b>88</b>	<b>Таймер выкл.</b>	
	88	Настройка <b>Таймер выкл.</b>	
	89	Настройка <b>Выключить через</b>	
	<b>90</b>	<b>Сбросить все</b>	
	90	Инициализация настроек ( <b>Сбросить все</b> )	
<b>МЕНЮ ИНФОРМАЦИЯ И ПРОЧЕЕ</b>	<b>91</b>	<b>Информация</b>	
	91	Отображение <b>Информация</b>	
	<b>92</b>	<b>Настройка параметров Яркость, Контраст и Громк. на начальном экране.</b>	
<b>УСТАНОВКА ПРОГРАММНОГО ОБЕСПЕЧЕНИЯ</b>	<b>93</b>	<b>Easy Setting Box</b>	
	93	Установка программного обеспечения	
	94	Удаление программного обеспечения	

# Содержание

---

<b>РУКОВОДСТВО ПО ПОИСКУ И УСТРАНЕНИЮ НЕИСПРАВНОСТЕЙ</b>	95	<b>Действия перед обращением в сервисный центр Samsung</b>
	95	Проверка работы устройства
	95	Проверка разрешения и частоты
	95	Проверьте следующие показатели
	<b>98</b>	<b>Вопросы и ответы</b>
<b>ТЕХНИЧЕСКИЕ ХАРАКТЕРИСТИКИ</b>	100	<b>Общие характеристики</b>
	102	<b>Режим экономии электроэнергии</b>
	103	<b>Таблица стандартных режимов сигнала</b>
<b>ПРИЛОЖЕНИЕ</b>	105	<b>Связывайтесь с SAMSUNG по всему миру</b>
	111	<b>Ответственность за платные услуги (стоимость услуг для клиентов)</b>
	111	В изделии не обнаружено неисправностей
	111	Повреждение изделия по вине клиента
	112	Прочее
	113	<b>Правильная утилизация</b>
	113	Правильная утилизация изделия (Использованное электрическое и электронное оборудование)
	114	<b>Терминология</b>
<b>УКАЗАТЕЛЬ</b>		

## Авторское право

Содержание этого руководства может изменяться без уведомления для улучшения качества изделия.

© Samsung Electronics, 2014.

Авторские права на это руководство принадлежат компании Samsung Electronics.

Использование или воспроизведение данного руководства целиком или его отдельных частей без разрешения Samsung Electronics запрещено.

Microsoft и Windows являются зарегистрированными торговыми марками Microsoft Corporation.

VESA, DPM и DDC являются зарегистрированными торговыми марками Video Electronics Standards Association.

- Плата за обслуживание может взиматься в следующих случаях:
  - (a) Если Вы вызовете специалиста, и он не обнаружит неисправности устройства. (Это возможно, если Вы не знакомы с настоящим руководством).
  - (b) Если Вы передадите устройство в ремонтный центр, и его специалисты не обнаружат неисправности устройства. (Это возможно, если Вы не знакомы с настоящим руководством).
- Размер этой платы будет сообщен Вам перед тем, как сотрудник компании выедет на место.

## Обозначения, используемые в данном руководстве



Следующие изображения приведены только для справки. Реальные ситуации могут отличаться от изображенных.

## Чистка

Чистку следует осуществлять осторожно, так как панель и внешние поверхности легко поцарапать.

При чистке выполните следующие действия:

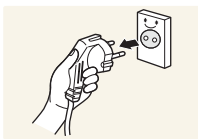

1. Выключите монитор и компьютер.
2. Отключите кабель питания от монитора.



Держите кабель питания за вилку и не касайтесь кабеля влажными руками. При несоблюдении этого требования возможно поражение электрическим током.

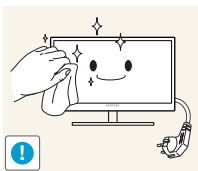

3. Протрите монитор чистой мягкой сухой тканью.



- Не протирайте монитор чистящими средствами, содержащими спирт, растворитель или поверхностно-активные вещества.



- Не брызгайте воду или моющее средство непосредственно на изделие.

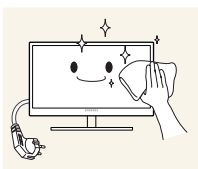

4. Смочите мягкую сухую ткань в воде, а затем отожмите ее, чтобы очистить внешние поверхности монитора.

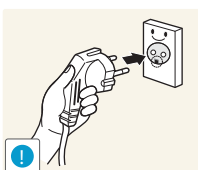

5. Подключите кабель питания после чистки изделия.
6. Включите монитор и компьютер.



## Выбор пространства для безопасной установки

Убедитесь, чтобы вокруг устройства было пространство для вентиляции. Повышение внутренней температуры устройства может привести к его возгоранию и повреждению. При установке устройства убедитесь, что вокруг него оставлено места не менее, чем показано ниже.



Внешний вид зависит от модели устройства.

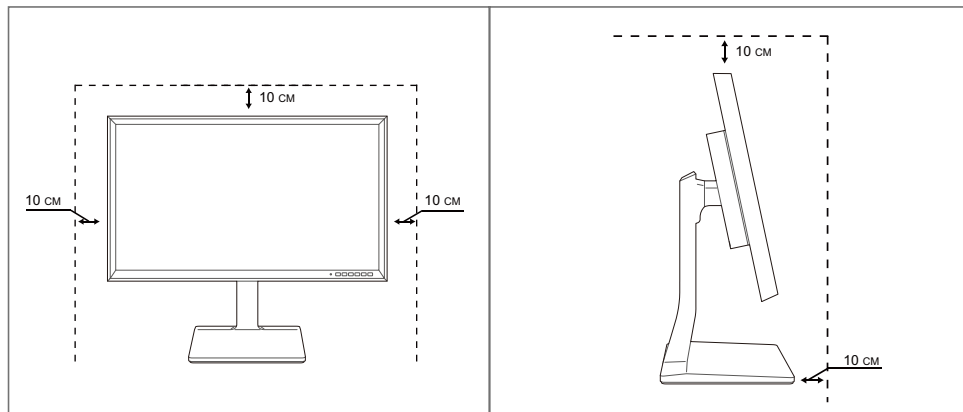

## Меры предосторожности при хранении





Если необходима чистка внутренних частей монитора, обратитесь в сервисный центр Samsung (страница 105). (Платная услуга.)





# Перед использованием изделия

## Меры предосторожности

Осторожно
ОПАСНОСТЬ ПОРАЖЕНИЯ ЭЛЕКТРИЧЕСКИМ ТОКОМ - НЕ ОТКРЫВАТЬ!
Осторожно : ЧТОБЫ ИЗБЕЖАТЬ ПОРАЖЕНИЯ ЭЛЕКТРИЧЕСКИМ ТОКОМ, НЕ ОТКРЫВАЙТЕ КРЫШКУ (ЗАДНЮЮ КРЫШКУ). ВНУТРИ УСТРОЙСТВА НЕТ ЧАСТЕЙ, ОБСЛУЖИВАНИЕ КОТОРЫХ МОЖЕТ ПРОИЗВОДИТЬСЯ ПОЛЬЗОВАТЕЛЕМ. ВСЕ ОПЕРАЦИИ ПО ОБСЛУЖИВАНИЮ ДОЛЖНЫ ВЫПОЛНЯТЬСЯ ТОЛЬКО КВАЛИФИЦИРОВАННЫМИ СПЕЦИАЛИСТАМИ.

	Этот символ означает наличие внутри изделия деталей, находящихся под высоким напряжением. Любой контакт с внутренними частями изделия опасен.
	Этот символ предупреждает о том, что к изделию прилагается документация, содержащая важные данные об эксплуатации и обслуживании.

## Символы мер предосторожности

 Предупреждение	При несоблюдении инструкций возможны серьезные и фатальные травмы.
 Осторожно	При несоблюдении инструкций возможны травмы или причинение материального ущерба.
	Выполнять действия, отмеченные этим символом, запрещено.
	Следует соблюдать инструкции, отмеченные этим символом.

# Перед использованием изделия

## Электрическая часть и безопасность



Следующие изображения приведены только для справки. Реальные ситуации могут отличаться от изображенных.



### Предупреждение

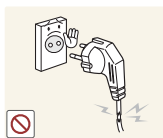

Не используйте поврежденный кабель или вилку питания либо ненадежно закрепленную розетку питания.

- Иначе, возможно поражение электрическим током или возгорание.



Не подключайте много изделий к одной электророзетке.

- Возможен перегрев розетки и возгорание.



Не трогайте кабель питания влажными руками.

- При несоблюдении этого требования возможно поражение электрическим током.

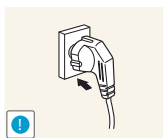

Полностью вставляйте вилку, чтобы она была надежно зафиксирована.

- Ненадежное соединение может стать причиной пожара.

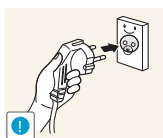

Кабель питания следует подключать к заземленной розетке (только устройства с изоляцией типа 1).

- Иначе, возможно поражение электрическим током или травмы.

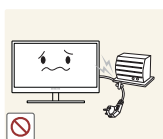

Не перегибайте и не натягивайте кабель питания. Не нагружайте кабель питания тяжелыми предметами.

- Повреждение кабеля питания может стать причиной поражения электрическим током или пожара.

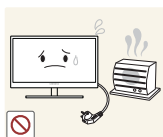

Не прокладывайте кабель питания и не устанавливайте изделие рядом с источниками тепла.

- Иначе, возможно поражение электрическим током или возгорание.



Удалите посторонние вещества, например, пыль, вокруг контактов вилки и в розетке питания с помощью сухой ткани.

- Несоблюдение этого требования может стать причиной пожара.

# Перед использованием изделия

## Осторожно



Не отключайте кабель питания во время использования изделия.

- Возможно повреждение изделия или поражение электрическим током.

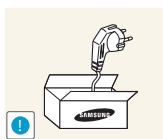

Не используйте кабель питания для других изделий, кроме авторизованных изделий, поставляемых компанией Samsung.

- Иначе, возможно поражение электрическим током или возгорание.

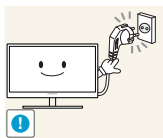

При подключении кабеля питания оставляйте свободный доступ к розетке электросети.

- При возникновении каких-либо проблем с изделием отключите кабель питания, чтобы полностью обесточить изделие.

Питание изделия нельзя полностью отключить кнопкой включения питания.

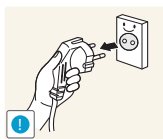

При отключении кабеля питания от розетки электропитания держите его за вилку.

- Иначе, возможно поражение электрическим током или возгорание.

## Установка

### Предупреждение

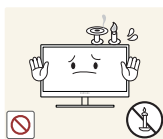

Не помещайте свечи, средства, отпугивающие насекомых, или сигареты на изделие. Не устанавливайте изделие рядом с источниками тепла.

- Несоблюдение этого требования может стать причиной пожара.



Не устанавливайте изделие в тесных местах с плохой вентиляцией, например, на книжных полках или в стенных шкафах.

- Несоблюдение этого требования может стать причиной пожара из-за повышения внутренней температуры.



Пластиковую упаковку изделия следует хранить в месте, недоступном детям.

- Дети могут задохнуться.

# Перед использованием изделия

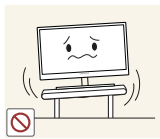

Не устанавливайте изделие на нестабильные или вибрирующие поверхности (ненадежно закрепленные полки, наклонные поверхности и т. д.).

- Возможно падение и повреждение изделия или травмы.
- Использование изделия в местах с повышенной вибрацией может стать причиной повреждения изделия или пожара.

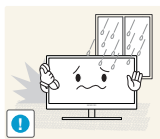

Не устанавливайте изделие в транспортных средствах или в местах с повышенной запыленностью, влажностью (капли воды и т. д.), содержанием в воздухе масляных веществ или дыма.

- Иначе, возможно поражение электрическим током или возгорание.

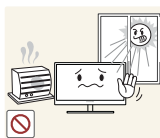

Не подвержайте изделие воздействию прямых солнечных лучей, тепла или горячих объектов, например, печей.

- При несоблюдении этого требования возможно сокращение срока службы изделия или возгорание.



Не устанавливайте изделие в местах, доступным маленьким детям.

- Изделие может упасть и травмировать детей.



Пищевое масло, например, соевое, может повредить или деформировать устройство. Не устанавливайте устройство в кухне или неподалеку от кухонного стола.

## **Осторожно**



Не роняйте изделие во время транспортировки.

- Иначе, это может стать причиной повреждения изделия или травм.

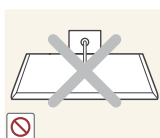

Не кладите изделие лицевой стороной вниз.

- Возможно повреждение экрана.



Перед установкой изделия на шкаф или полку убедитесь в том, что нижний край лицевой стороны изделия не выступает за край шкафа или полки.

- Возможно падение и повреждение изделия или травмы.
- Устанавливайте изделие только на шкафы или полки подходящего размера.

# Перед использованием изделия

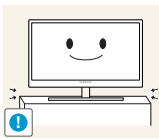

Осторожно устанавливайте изделие.

- Возможно падение и повреждение изделия или травмы.



Установка изделия в неподходящих местах (в местах, характеризующихся наличием большого количества мелкой пыли, химических веществ, высокой влажности или повышенной температуры, или в местах, где изделие должно непрерывно работать в течение длительного времени) может серьезно сказаться на работе изделия.

- При установке изделия в таких местах следует проконсультироваться в сервисном центре Samsung (страница 105).

## Эксплуатация

### Предупреждение



Внутри изделия течет ток высокого напряжения. Не пытайтесь самостоятельно разбирать, ремонтировать или изменять изделие.

- Иначе, возможно поражение электрическим током или возгорание.
- Для выполнения ремонта обратитесь в сервисный центр Samsung (страница 105).



При перемещении изделия отключите выключатель питания и отсоедините кабель питания и все остальные подключенные кабели.

- Если это требование не выполнено, возможно повреждение кабеля питания или поражение электрическим током.



Если изделие издает странный звук, выделяет запах гари или дым, немедленно отключите кабель питания и обратитесь в сервисный центр Samsung (страница 105).

- Иначе, возможно поражение электрическим током или возгорание.

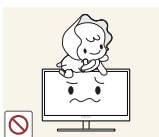

Не позволяйте детям виснуть на изделии или забираться на него.

- Возможно падение изделия и травмирование детей.



Если изделие упало или повреждена наружная поверхность изделия, выключите изделие, отключите кабель питания и обратитесь в сервисный центр Samsung (страница 105).

- При несоблюдении этого требования возможно поражение электрическим током или возгорание.

# Перед использованием изделия



Не помещайте тяжелые объекты, игрушки или сладости на верх изделия.

- Изделие или тяжелые объекты могут упасть, если дети попытаются достать игрушки или сладости, что может привести к серьезным травмам.

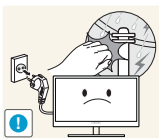

Во время молний или грозы выключите изделие и отсоедините кабель питания.

- Иначе, возможно поражение электрическим током или возгорание.



Не роняйте предметы на изделие и не ударяйте его.

- Иначе, возможно поражение электрическим током или возгорание.



Не передвигайте изделие, таща его за кабель питания или любой другой кабель.

- Если это требование не выполнено, возможно повреждение кабеля, поражение электрическим током или возгорание.



При утечке газа не касайтесь изделия или вилки кабеля питания. Немедленно проветрите помещение.

- Искры могут стать причиной взрыва или возгорания.

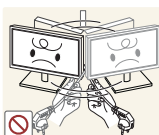

Не поднимайте и не передвигайте изделие, таща его за кабель питания или любой другой кабель.

- Если это требование не выполнено, возможно повреждение кабеля, поражение электрическим током или возгорание.

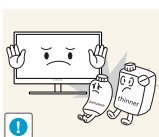

Не пользуйтесь воспламеняющимися спреями или огнеопасными веществами и не храните их рядом с изделием.

- Это может стать причиной взрыва или возгорания.



Следите за тем, чтобы вентиляционные отверстия не были заблокированы скатертью или занавеской.

- Несоблюдение этого требования может стать причиной возгорания из-за повышения внутренней температуры.

# Перед использованием изделия



Не вставляйте металлические предметы (спицы, монеты, закладки и т. д.) или воспламеняющиеся предметы (бумагу, спички и т. д.) в вентиляционные отверстия или порты изделия.

- Это может стать причиной повреждения изделия, поражения электрическим током или возгорания. Если вода или любое постороннее вещество попало внутрь изделия, выключите изделие, отключите кабель питания и обратитесь в сервисный центр Samsung (страница 105).



Не помещайте на верх емкости с водой (вазы, горшки, бутылки и т. д.) или металлические предметы.

- Это может стать причиной повреждения изделия, поражения электрическим током или возгорания. Если вода или любое постороннее вещество попало внутрь изделия, выключите изделие, отключите кабель питания и обратитесь в сервисный центр Samsung (страница 105).



## Осторожно

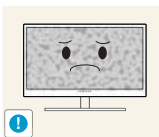

Оставление на экране неподвижного изображения в течение долгого времени может привести к появлению остаточного изображения или дефектных пикселей.

- Если Вы не собираетесь пользоваться изделием в течение длительного времени, включите режим энергосбережения или заставку с изменяющимся изображением.

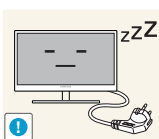

Отключайте кабель питания от розетки электросети, если Вы планируете не использовать изделие в течение длительного времени (отпуск и т. д.).

- При несоблюдении этого требования возможно возгорание из-за накопившейся пыли, перегрев, поражение электрическим током или утечка тока.



Задайте рекомендованные для изделия разрешение и частоту.

- Иначе, возможно ухудшение зрения.

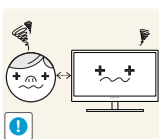

Если смотреть на экран с близкого расстояния в течение длительного времени, возможно ухудшение зрения.



# Перед использованием изделия

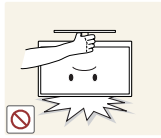

Не переворачивайте монитор нижней стороной вверх и не перемещайте его, держа за подставку.

- Возможно падение и повреждение изделия или травмы.



Не используйте увлажнители воздуха или печи рядом с изделием.

- Иначе, возможно поражение электрическим током или возгорание.

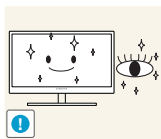

После каждого часа использования изделия следует дать глазам отдохнуть не менее пяти минут.

- Это ослабит утомление глаз.

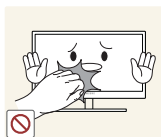

Не касайтесь экрана, если изделие включено в течение длительного времени, так как он сильно нагревается.

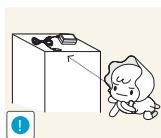

Храните используемые вместе с изделием мелкие аксессуары в месте, недоступном детям.

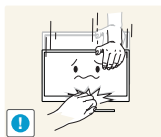

Будьте осторожны при регулировке угла наклона изделия и высоты подставки.

- В противном случае детские пальцы или руки могут застрять и травмироваться.
- Слишком сильный наклон изделия может стать причиной падения и травм.



Не кладите на изделие тяжелые предметы.

- Это может стать причиной повреждения изделия или травм.

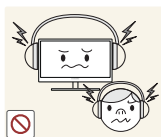

При использовании наушников не включайте звук слишком громко.

- Слишком высокий уровень громкости может привести к нарушениям слуха.

## Правильное положение тела при использовании устройства



При использовании изделия следите за правильной осанкой.

- Выпрямите спину.
- Расстояние между глазами и экраном должно составлять от 45 до 50 см, на экран следует смотреть слегка вниз.  
Глаза должны быть прямо перед экраном.
- Отрегулируйте угол так, чтобы свет не отражался от экрана.
- Предплечье должно быть перпендикулярно плечу на уровне тыльной стороны ладони.
- Локти должны быть согнуты примерно под прямым углом.
- Отрегулируйте высоту изделия так, чтобы колени можно было согнуть под углом 90 градусов или более, пятки касались пола, а руки находились ниже сердца.

## 1.1 Проверка содержимого

### 1.1.1 Проверка компонентов



- Если что-либо из комплекта поставки отсутствует, обратитесь к дилеру, у которого вы приобрели изделие.
- Внешний вид компонентов и элементов, приобретаемых отдельно, может отличаться от тех, которые показаны на рисунке.

#### Компоненты

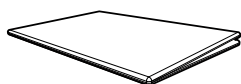

Краткое руководство по установке



Гарантийный талон  
(недоступен в некоторых регионах)

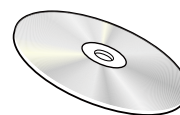

Руководство пользователя  
(дополнительно)



Кабель питания

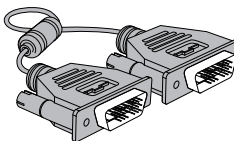

Кабель DVI (дополнительно)

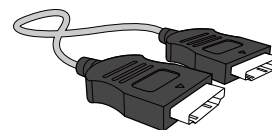

Кабель HDMI  
(дополнительно)

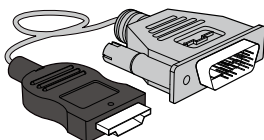

Кабель HDMI-DVI  
(дополнительно)

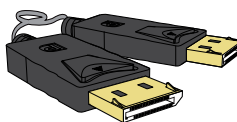

Кабель DP (дополнительно)

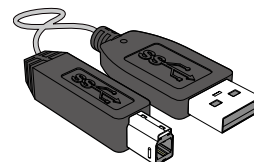

Кабель USB 3.0  
(дополнительно)

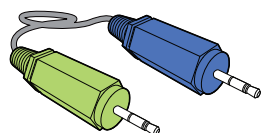

Стереокабель  
(дополнительно)

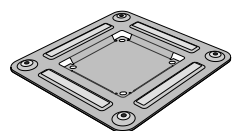

Кронштейн для крепления на стену  
(дополнительно)

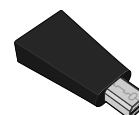

Разъем Mini DP—DP  
(дополнительно)



САМОНАРЕЗАЮЩИЙ ВИНТ  
(дополнительно)



- Компоненты из разных регионов могут отличаться друг от друга.
- Рекомендуется использовать кабели HDMI и DP, предоставленные поставщиком.

- При использовании нескоростного кабеля HDMI или HDMI-DVI оптимальное разрешение может быть недоступно.
- Чтобы обеспечить нормальное отображение экрана, рекомендуется использовать кабель DP (сертифицированный по стандарту DP 1.2) или кабель HDMI (сертифицированный по стандарту HDMI 1.4).

## 1.2 Элементы

### 1.2.1 Кнопки на передней панели



Цвет и форма деталей могут отличаться от цвета и формы деталей, представленных на рисунке. В целях повышения качества технические характеристики могут изменяться без уведомления.

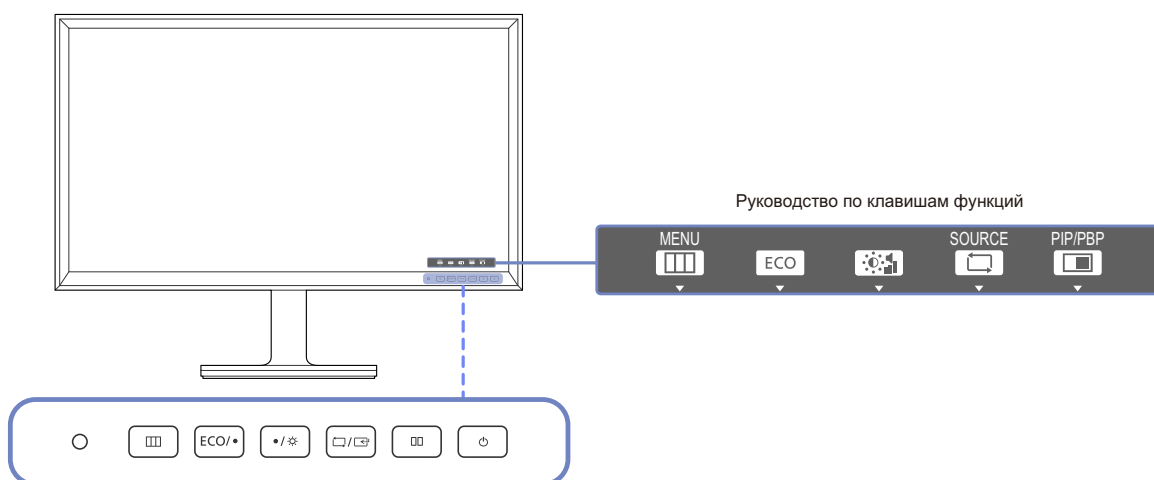

Значки	Описание
○	Функция <b>Датчик экоосвещ-я</b> оптимизирует условия просмотра и способствует экономии энергии, настраивая яркость экрана в зависимости от интенсивности окружающего освещения.
▣	<p>Отображение или скрытие экранного меню (OSD) или возврат в последнее меню.</p> <ul style="list-style-type: none"> <li>Блокировка экранных меню: сохранение текущих настроек или блокировка экранного меню, чтобы предотвратить случайное изменение настроек.</li> <li>Включить: чтобы заблокировать управление экранным меню, нажмите и не отпускайте кнопку [▣] в течение 10 секунд.</li> <li>Отключить: Чтобы разблокировать экранное меню, нажмите и удерживайте кнопку [▣] в течение 10 секунд.</li> </ul> <p> Когда управление экранным меню заблокировано: <b>Яркость</b>, <b>Контраст</b> и <b>Громк.</b> можно настраивать. Доступны функции <b>PIP/PBP</b> и <b>ECO</b>. <b>Информация</b> можно просматривать.</p>

Значки	Описание
ECO	<p>Для отображения и доступа к следующим пунктам меню, нажмите [ECO].</p> <ul style="list-style-type: none"> <li>• Датчик экоосвещ-я - Чувствительность - Уровень яркости - Экосохранение - Отобр. экосзначка</li> </ul>
• / •	Переход к верхнему или нижнему меню или изменение значения настройки в экранном меню.
☀	Настройка яркости и контрастности экрана, настройка громкости.
□/□	<p>Подтверждение выбора источника.</p> <p>При нажатии кнопки [□/□], когда экранное меню не отображается, переключаются источники сигнала (<b>DVI/HDMI/Порт отображения1</b>). При включении изделия или переключении источника сигнала с помощью кнопки [□/□] в верхней левой части экрана отображается сообщение с указанием выбранного источника сигнала.</p>
□□	Нажмите кнопку, если требуется настроить параметры для функции <b>PIP/PBP</b> .
⏻	Включение или выключение экрана.
Руководство по клавишам функций	<p>При нажатии кнопки управления устройством перед открытием экранного меню будет показано руководство по функциональным клавишам. (В этом руководстве будет отображаться функция, назначенная для нажатой кнопки.)</p> <p>Чтобы получить доступ к экранному меню, когда отображается руководство, нажмите соответствующую кнопку еще раз.</p> <p>Вид руководства по функциональным клавишам может изменяться в зависимости от функции или модели устройства.</p> <p>См. характеристики устройства.</p>

## 1.2.2 Задняя сторона





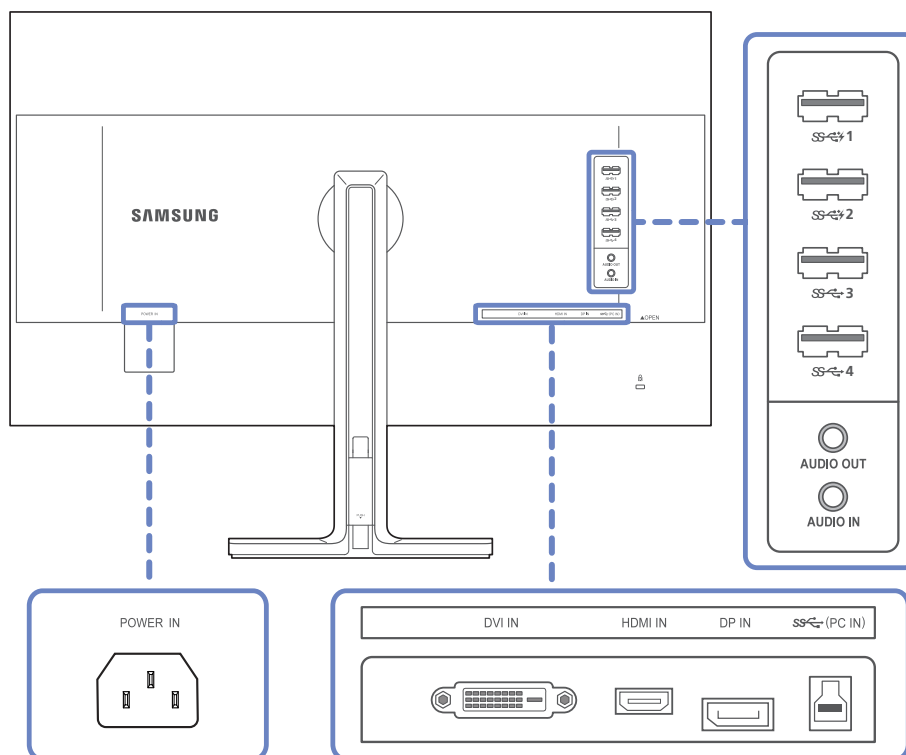

Цвет и форма деталей могут отличаться от цвета и формы деталей, представленных на рисунке.

В целях повышения качества технические характеристики могут изменяться без уведомления.



Порт	Описание
	Подключите кабель питания монитора к порту [POWER IN] на задней панели монитора.
	Подключение к устройству-источнику сигналов через кабель DVI.
	Подключение к источнику сигнала с помощью кабеля HDMI.
	Подключение к компьютеру с помощью кабеля DP.
	Подключение к ПК с помощью кабеля USB. Этот порт можно подключать только к ПК.

Порт	Описание
	<p>Подключение к устройству USB. Совместим с кабелями USB версии 3.0 или меньше.</p> <p> Быстрая зарядка возможна только при использовании портов [SS-C 1] и [SS-C 2]. Через данные порты зарядка устройств выполняется быстрее, чем через USB-порт. Скорость зарядки зависит от подключенных устройств.</p>
 AUDIO OUT	Подключение устройств вывода звука, например, наушников.
 AUDIO IN	Подключение к источнику аудиосигнала с помощью аудиокабеля.



## 1.3 Установка

### 1.3.1 Подсоединение подставки

- 
 Прежде чем приступать к сборке, положите устройство экраном вниз на ровную и устойчивую поверхность.
- Цвет и форма деталей могут отличаться от цвета и формы деталей, представленных на рисунке. В целях повышения качества технические характеристики могут изменяться без уведомления.

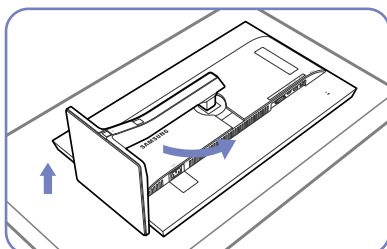

Положите защитную ткань или подушку на плоскую поверхность. Затем на ткань или подушку положите устройство экраном вниз. Поверните подставку на 90°.

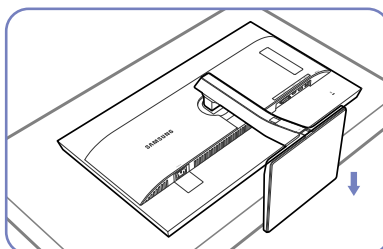

Поверните подставку и установите устройство в вертикальное положение.

— Осторожно

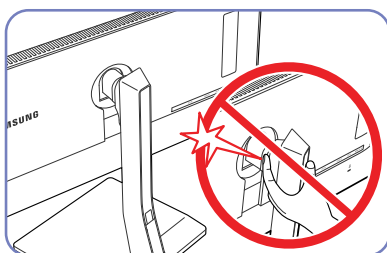

Не касайтесь шарнирных соединений руками.

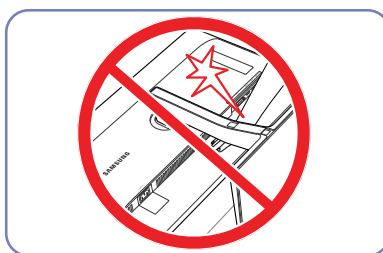

Не размещайте руки под подставкой.

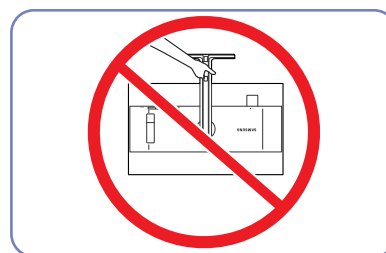

Не переворачивайте устройство, удерживая его только за подставку.

### 1.3.2 Установка комплекта для настенного монтажа или настольной подставки



Цвет и форма деталей могут отличаться от цвета и формы деталей, представленных на рисунке.

В целях повышения качества технические характеристики могут изменяться без уведомления.

#### Перед установкой



Отключите питание устройства и отсоедините кабель питания от электророзетки.

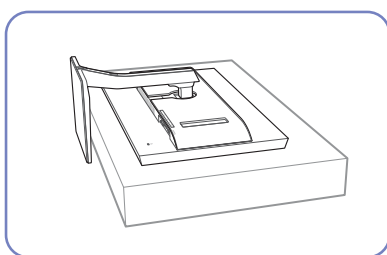

Положите защитную ткань или подушку на плоскую поверхность. Затем на ткань или подушку положите устройство экраном вниз.

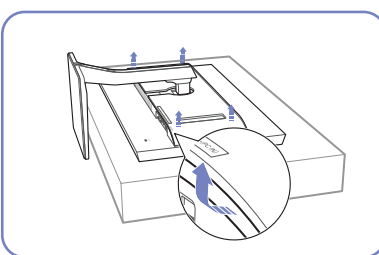

Снимите заднюю крышку. Для этого потяните ее за углы в направлении, указанном стрелками.

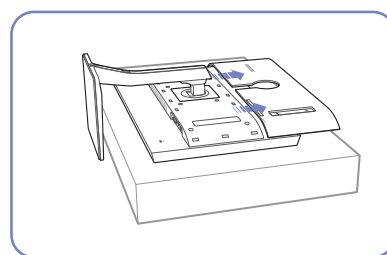

Снимите крышку с устройства в направлении, указанном стрелками.

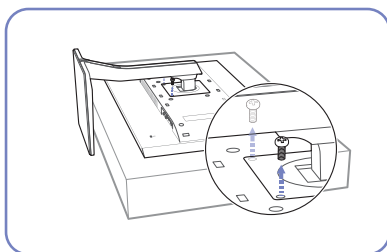

Отверните винт на задней панели устройства.

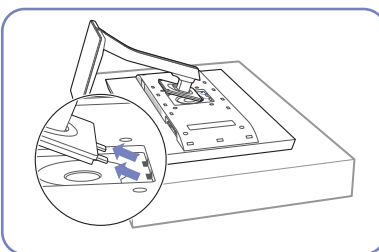

Поднимите и отсоедините подставку.

## Установка комплекта для настенного монтажа или настольной подставки

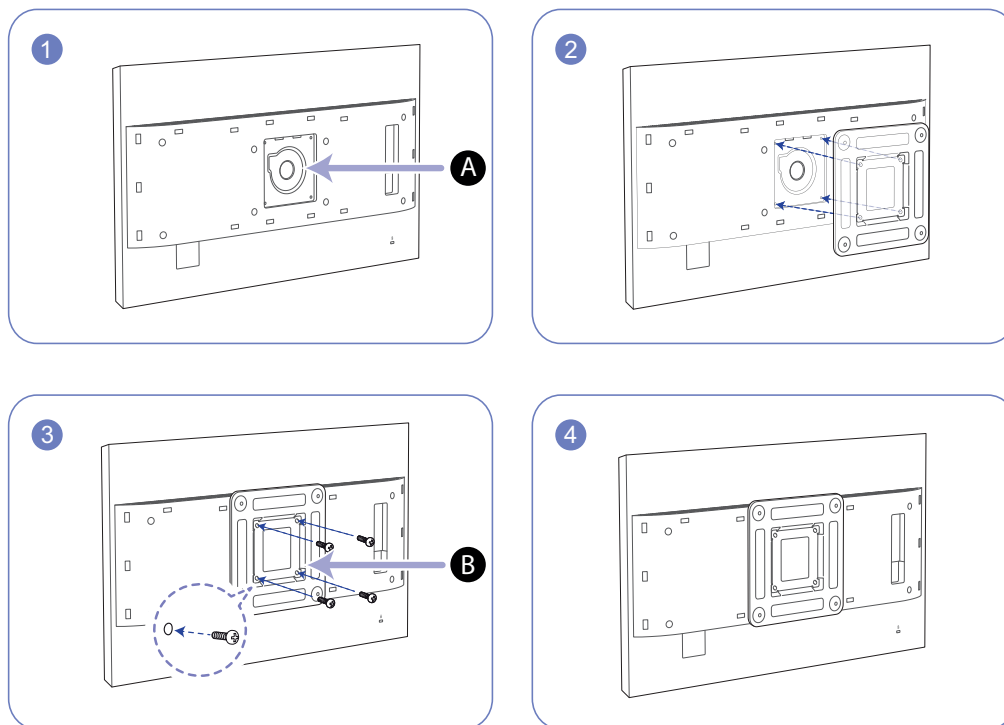

- A** Присоедините комплект для настенного монтажа или настольную подставку в указанной точке
- B** Кронштейн для крепления на стену (дополнительно)

Совместите пазы и прочно затяните винты, скрепляющие кронштейн устройства с соответствующими деталями комплекта для настенного монтажа или настольной подставки, которую требуется присоединить.



## Примечания

- В случае использования винта, длина которого превышает стандартную длину, могут быть повреждены внутренние компоненты устройства.
- Требуемая длина винтов, необходимых для настенного крепления, которое не соответствует стандартам VESA, может быть разной и зависит от технических характеристик.
- Не используйте винты, не соответствующие стандартам VESA. При присоединении комплекта для настенного монтажа или настольной подставки не прилагайте чрезмерных усилий. Устройство может быть повреждено или может упасть и стать причиной получения травмы. Компания Samsung не несет ответственности за любые повреждения или травмы, вызванные использованием ненадлежащих винтов или присоединением комплекта для настенного монтажа или настольной подставки с чрезмерным усилием.
- Компания Samsung не несет ответственности за любые повреждения устройства или человеческие травмы, вызванные использованием комплекта для настенного крепления,

отличного от указанного, или попыткой установить комплект для настенного крепления самостоятельно.

- Если требуется установить устройство на стене, приобретите комплект для настенного крепления, который можно установить на расстоянии от стены, составляющем 10 см или больше.
- Используйте комплект для настенного крепления, отвечающий требованиям стандартов.
- Перед размещением устройства на стене с помощью комплекта для настенного крепления снимите подставку.

### 1.3.3 Регулировка угла наклона и высоты устройства



Цвет и форма деталей могут отличаться от цвета и формы деталей, представленных на рисунке. В целях повышения качества технические характеристики могут изменяться без уведомления.

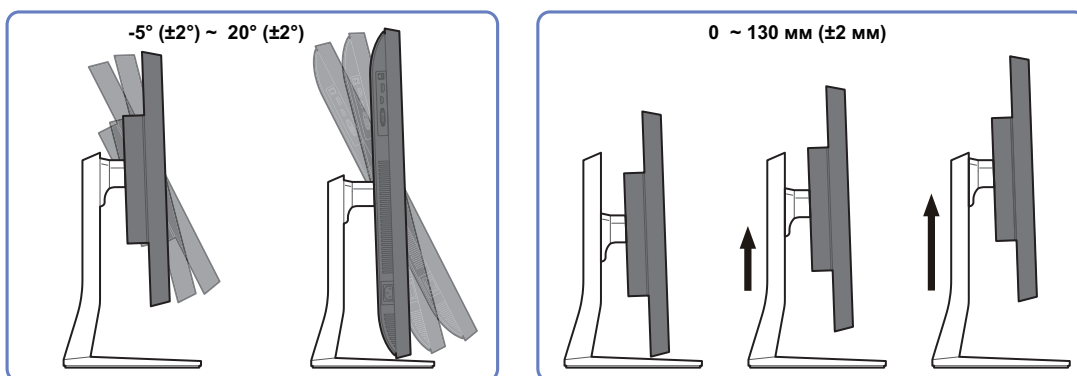

- Угол наклона и высоту монитора можно регулировать.
- Возьмитесь за верхнюю центральную часть изделия и осторожно регулируйте высоту.

### 1.3.4 Поворот экрана монитора

Монитор можно поворачивать, как показано на рисунке ниже.

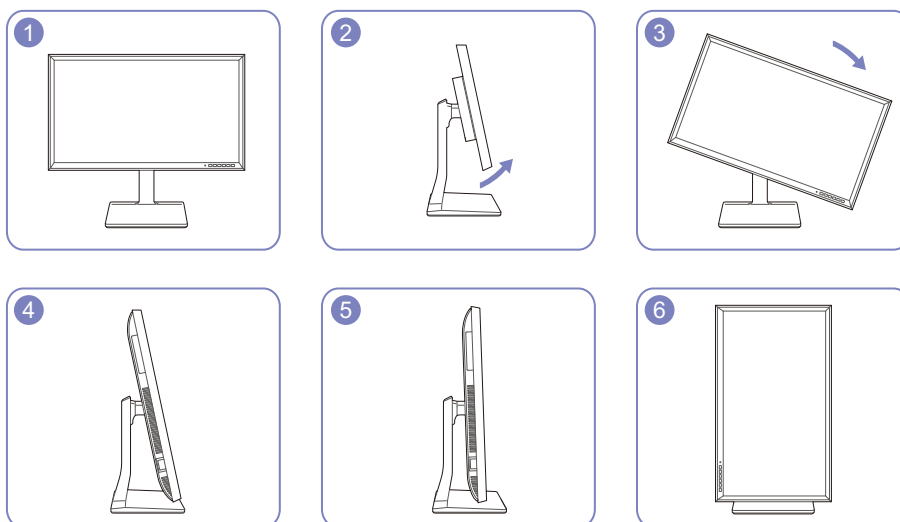

- Отрегулируйте экран в направлении, указанном стрелкой.
- Поверните экран по часовой стрелке, установив его вертикально поверхности стола.
- Монитор может сломаться, если поворачивать экран без наклона и против часовой стрелки.

### 1.3.5 Замок для защиты от краж

Замок для защиты от краж позволяет спокойно использовать устройство даже в самых оживленных местах. Форма замка и метод блокировки зависят от производителя. Для получения более подробных сведений см. руководство пользователя, прилагаемое к замку для защиты от краж. Замок продается отдельно.

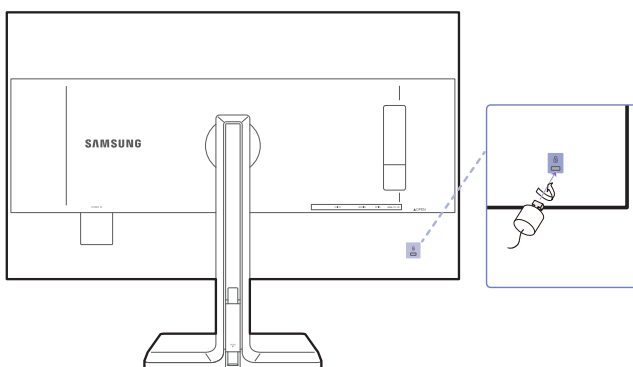

Цвет и форма деталей могут отличаться от цвета и формы деталей, представленных на рисунке. В целях повышения качества технические характеристики могут изменяться без уведомления.

#### Чтобы установить блокировку с помощью замка для защиты от краж:

- 1 Прикрепите кабель замка для защиты от краж к какому-либо тяжелому предмету, например, письменному столу.
- 2 Протяните один конец кабеля через петлю на другом конце.
- 3 Вставьте замок в гнездо замка для защиты от краж, которое расположено на задней панели устройства.
- 4 Установите блокировку замка.



- Замок для защиты от краж можно приобрести отдельно.
- Для получения более подробных сведений см. руководство пользователя, прилагаемое к замку для защиты от краж.
- Замки для защиты от краж можно приобрести в магазинах электроники или через Интернет.

## 1.4 "MagicRotation Auto"

Функция "MagicRotation Auto" определяет поворот мониторов, которые оснащены датчиком поворота, и соответствующим образом поворачивает экран Windows.

### [Установка ПО]

- 1 Вставьте компакт-диск с руководством пользователя, входящий в комплект поставки устройства, в дисковод CD-ROM.
  - 2 Для продолжения установки следуйте указаниям на экране.
-  После установки отобразится язык меню приложения на языке операционной системы.  
(Соответствует основным принципам Windows.)

### [Внимание!]

- 1 Совместим только с Windows 7 (32- или 64-разрядной версии) и Windows 8 (32- или 64-разрядной версии).
- 2 Совместим с графическими платами, соответствующими стандартам DDC/CI и MS API. Если графическая плата не соответствует этим стандартам, функция "MagicRotation Auto" может быть недоступной.
- 3 Чтобы обеспечить максимальную производительность данной функции, обновите драйвер графической платы до новейшей версии.
- 4 Список языков установки включает 14 языков:  
English, Français, Deutsch, Magyar, Italiano, Polski, Português  
Русский, Español, Svenska, Türkçe, 日本語, 汉语, 한국어
- 5 Если в меню поворота экрана ОС Windows 7 выбран любой режим, кроме альбомного, функция "MagicRotation Auto" может работать неправильно.
- 6 В случае поворота экрана появится экранное меню. Когда монитор поворачивается, может появиться индикатор хода выполнения перенастройки или остаточное изображение в зависимости от используемой графической платы. Это контролируется операционной системой Windows и никак не связано с самим монитором.
- 7 Чтобы предотвратить автоматический поворот экрана при повороте монитора, одновременно нажмите кнопки Windows и L, чтобы заблокировать операционную систему Windows. Если заблокировать операционную систему не удастся, это связано с ограничениями API-интерфейса Windows и никак не связано с самим монитором.

## 1.5 Поворот монитора

При повороте экрана на нем отображается угол поворота.



Элементы экранного меню будут менять угол поворота автоматически.

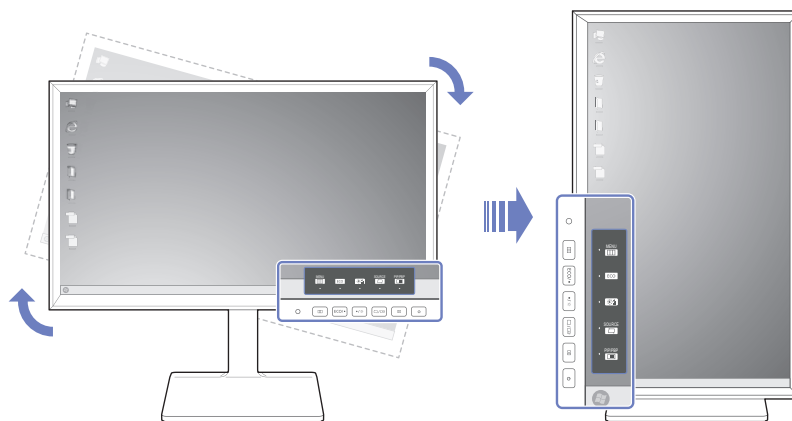

### [Внимание!]

- 1 Если на мониторе не установлено программное обеспечение "MagicRotation Auto", поворачивать содержимое на экране невозможно. Однако экранное меню может поворачиваться на 90° и отображаться корректно.
- 2 При повороте режим отображения экранного меню может отличаться от исходного.



## 2.1 Перед подключением

### 2.1.1 Контрольные моменты проверки перед подключением

- Перед подключением устройства-источника сигналов прочтите руководство пользователя к этому устройству.  
Количество и расположение портов на устройствах-источниках сигналов могут быть разными.
- Не подсоединяйте кабель питания до тех пор, пока не будут выполнены все остальные подключения. Подсоединение кабеля питания во время подключения может привести к повреждению устройства.
- Необходимо учитывать типы портов на задней панели устройства, к которым необходимо выполнить подключение.

## 2.2 Подключение и использование компьютера

Выберите способ подключения, наиболее подходящий для вашего компьютера.



Для разных устройств компоненты, необходимые для подключения, могут быть разными.

### 2.2.1 Подключение с использованием кабеля DVI



Не подсоединяйте кабель питания до подсоединения всех остальных кабелей.

Прежде чем подсоединять кабель питания, убедитесь, что Вы подключили устройство-источник сигналов.

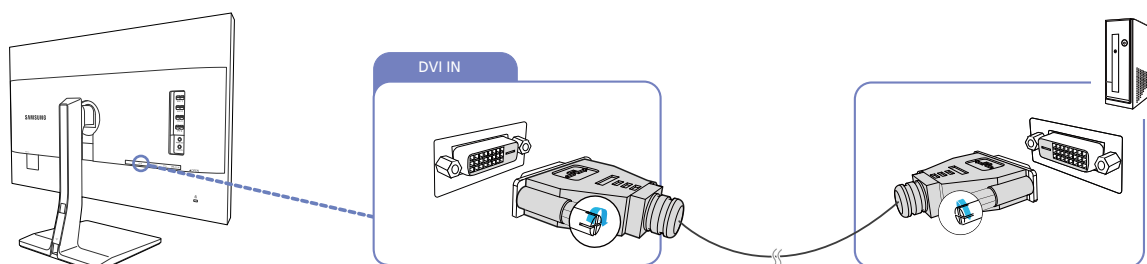

- 1 Подключите кабель DVI к порту [DVI IN] на задней панели устройства и к порту DVI на компьютере.
- 2 Нажмите [ / ], чтобы выбрать источник сигнала **DVI**.



- Наличие портов может отличаться в зависимости от того или иного устройства.
- Если аудиосигнал поддерживается и стереокабель подключен, параметр **Громк.** можно настроить с помощью кнопок [ / ] на передней панели устройства.
- Использование кабеля DVI, не входящего в комплект устройства, может привести к снижению разрешения экрана.

## 2.2.2 Подключение с использованием кабеля DVI-HDMI



Не подсоединяйте кабель питания до подсоединения всех остальных кабелей.

Прежде чем подсоединять кабель питания, убедитесь, что Вы подключили устройство-источник сигналов.

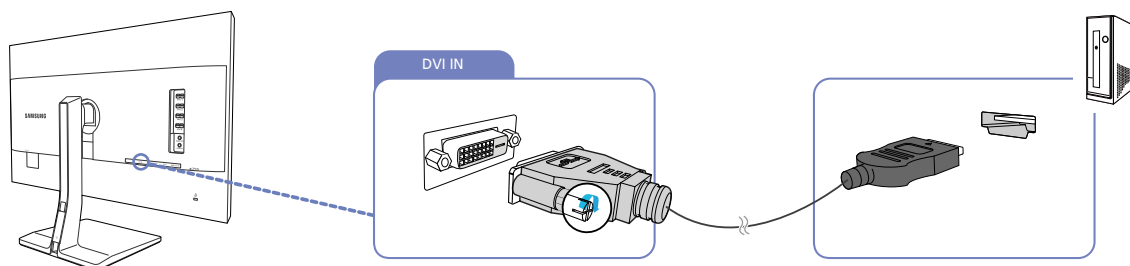

- 1 Подключите кабель HDMI-DVI к порту [DVI IN] на задней панели устройства и к порту HDMI на компьютере.
- 2 Нажмите [ / ], чтобы выбрать источник сигнала **DVI**.



- Если аудиосигнал поддерживается и стереокабель подключен, параметр **Громк.** можно настроить с помощью кнопок [ / ] на передней панели устройства.
- Наличие портов может отличаться в зависимости от того или иного устройства.

## 2.2.3 Подключение с помощью кабеля HDMI



Не подсоединяйте кабель питания до подсоединения всех остальных кабелей.

Прежде чем подсоединять кабель питания, убедитесь, что Вы подключили устройство-источник сигналов.

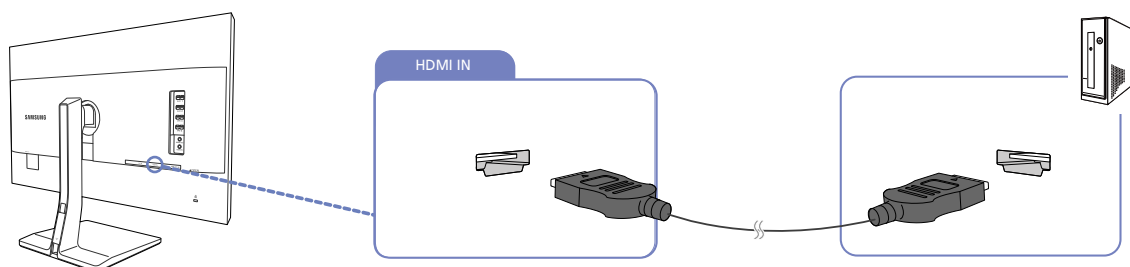

- 1 Подключите кабель HDMI к порту [HDMI IN] на задней панели устройства и к порту HDMI на компьютере.
- 2 Нажмите [ / ], чтобы выбрать источник сигнала **HDMI**.



- Если поддерживается аудио, можно настроить **Громк.** с помощью кнопок [ / ] на передней панели монитора
- Наличие портов может отличаться в зависимости от того или иного устройства.



## 2.2.4 Подключение с использованием кабеля HDMI-DVI

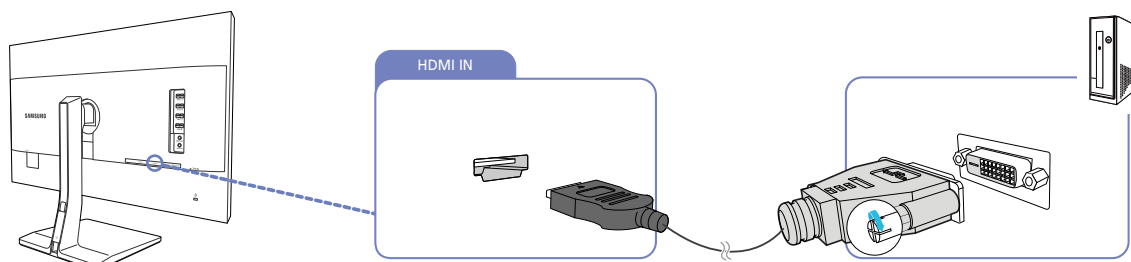

Не подсоединяйте кабель питания до подсоединения всех остальных кабелей.

Прежде чем подсоединять кабель питания, убедитесь, что Вы подключили устройство-источник сигналов.



- 1 Подключите кабель HDMI-DVI к порту [HDMI IN] на задней панели устройства и к порту DVI на компьютере.
- 2 Нажмите [/, чтобы выбрать источник сигнала **HDMI**.

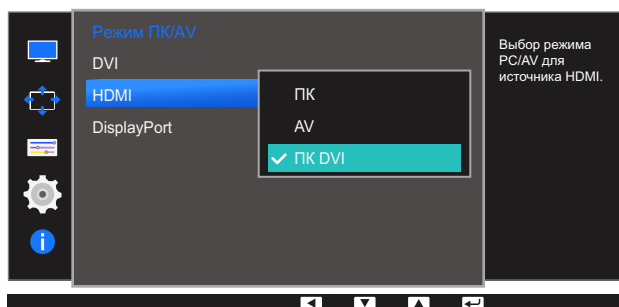

- Чтобы слышать звук при подключении к ПК с помощью кабеля HDMI – DVI, подсоедините аудиокабель и установите для режима **Режим ПК/AV** значение **ПК DVI**.
- Наличие портов может отличаться в зависимости от того или иного устройства.

### 2.2.5 Подключение с использованием кабеля DP



Не подсоединяйте кабель питания до подсоединения всех остальных кабелей.

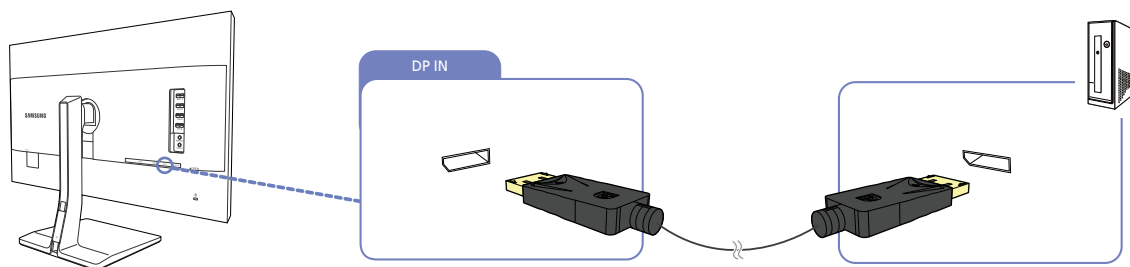

Прежде чем подсоединять кабель питания, убедитесь, что Вы подключили устройство-источник сигналов.



1 Подключите один конец кабеля DP к порту [DP IN] на боковой панели устройства, а другой конец – к порту DP на компьютере.

2 Нажмите [ / ], чтобы выбрать источник сигнала **Порт отображения1**.



- Если поддерживается аудио, можно настроить **Громк.** с помощью кнопок [ / ] на передней панели монитора
- Наличие портов может отличаться в зависимости от того или иного устройства.

## 2.2.6 Подключение наушников или громкоговорителей



Не подсоединяйте кабель питания до подсоединения всех остальных кабелей.

Прежде чем подсоединять кабель питания, убедитесь, что Вы подключили устройство-источник сигналов.

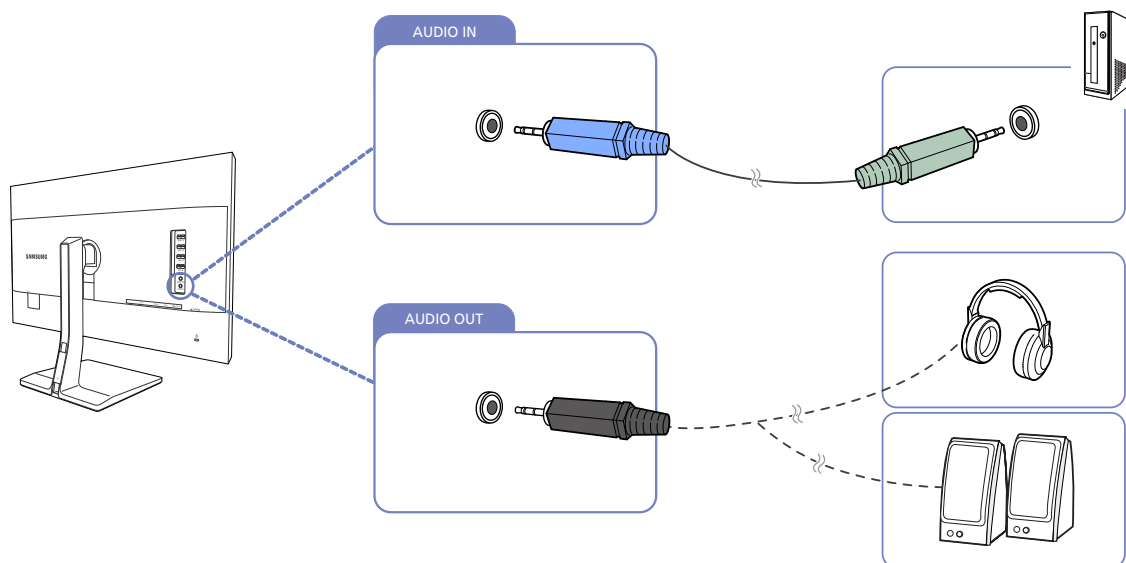

- 1 Подключите стереокабель к порту [AUDIO IN] на задней панели монитора и к порту AUDIO OUT на компьютере.
- 2 Чтобы слышать звук, подключите аудиоустройство, например, наушники или динамики, к разъему изделия [AUDIO OUT].



- Если подключен стереокабель, можно настроить **Громк.** с помощью кнопок [ • / • ] на передней панели монитора.
- Наличие портов может отличаться в зависимости от того или иного устройства.

## 2.2.7 Подключение кабеля питания

- Для разных устройств компоненты, необходимые для подключения, могут быть разными.
- Внешний вид зависит от модели устройства.
- Для работы с устройством подключите кабель питания к электрической розетке и порту [POWER IN] на устройстве.

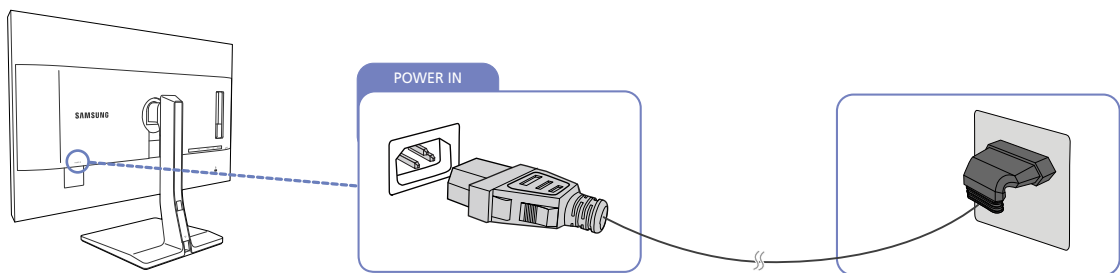

- Входное напряжение будет переключено автоматически.

## 2.2.8 Аккуратное размещение подключенных кабелей

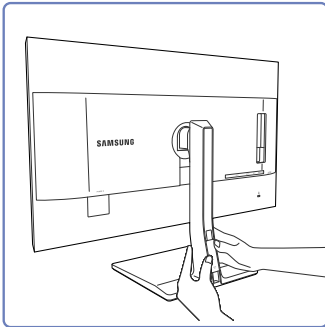

Снимите планку, закрывающую кабели, путем плавного смещения ее двумя руками в направлении, указанном стрелкой.

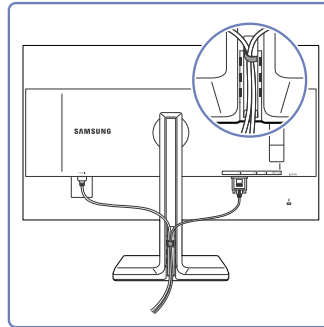

Установите кабели в держатель с правой стороны.

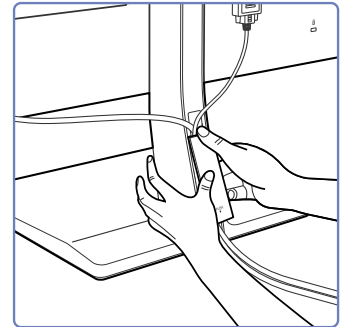

Удерживая планку, закрывающую кабели, закрепите кабели в пазах тыловой части стойки.

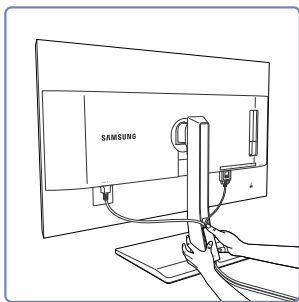

Крепко удерживая дно шейки подставки левой рукой, большим пальцем правой руки потяните планку, закрывающую кабели, вверх и закрепите ее на месте.

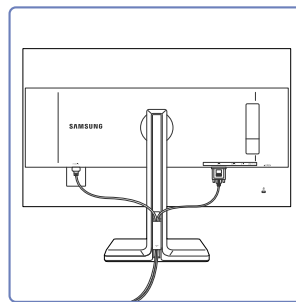

Установка завершена.



## 2.3 Подключение монитора к компьютеру в качестве USB-концентратора

### 2.3.1 Подключение компьютера к монитору

 Монитор можно использовать в качестве концентратора, подключив его к компьютеру с помощью кабеля USB. Можно напрямую подключить устройство-источник сигнала к монитору и управлять им с монитора, не подключая к компьютеру.

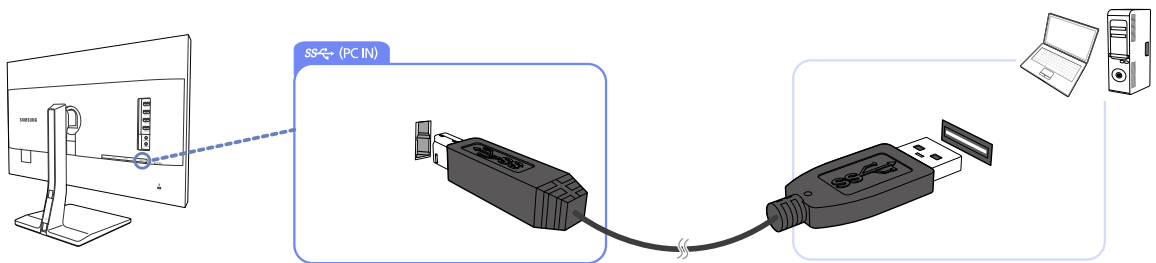
Для использования изделия в качестве концентратора USB подключите его к компьютеру с помощью кабеля USB.



Подключите кабель USB к разъему [  ] на задней стороне изделия и порту USB [  ] компьютера.

 Для подключения изделия к компьютеру можно использовать кабель USB 2.0. Чтобы воспользоваться всеми преимуществами функции USB 3.0, подключите устройство к компьютеру с помощью кабеля USB 3.0. Убедитесь, что на компьютере поддерживается стандарт USB 3.0.

### 2.3.2 Использование монитора в качестве USB-концентратора

При использовании изделия в качестве концентратора к изделию можно одновременно подключать и использовать различные устройства.

ПК нельзя подключать к нескольким устройствам одновременно, так как у него ограничено количество портов ввода-вывода. Функция концентратора изделия повышает эффективность работы, позволяя одновременно подключать несколько устройств к портам USB изделия, не подключая их к компьютеру.

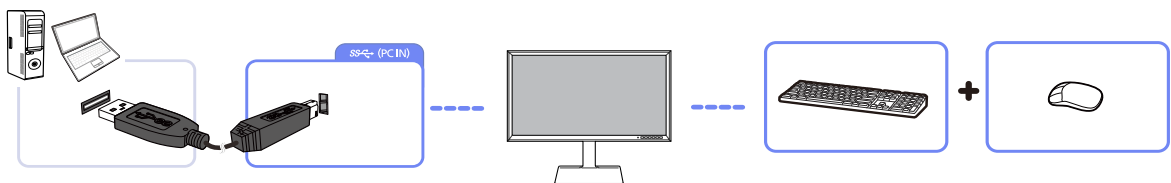



Если к компьютеру подключено несколько устройств — источников сигнала, то множество кабелей вокруг ПК может создавать беспорядок. Подключение устройств непосредственно к изделию позволяет решить эту проблему.

Подключайте мобильные устройства, например MP3-плееры или смартфоны, к изделию при подключении ПК. Это позволяет управлять устройством с ПК или заряжать аккумулятор устройства.



- Для ускорения обнаружения и запуска устройства-источника, подключите его к порту USB 3.0 устройства-приемника.
- При подключении внешнего жесткого диска необходимо внешнее питание. Обязательно подключайте его к источнику питания.
- Быстрая зарядка возможна только при использовании портов [SS-1] и [SS-2]. Через данные порты зарядка устройств выполняется быстрее, чем через USB-порт. Скорость зарядки зависит от подключенных устройств.
- Зарядка аккумулятора возможна в режиме энергосбережения. Однако она невозможна, когда изделие выключено.
- Если кабель питания отключен от сети питания, то зарядка аккумулятора невозможна.
- Мобильные устройства необходимо приобрести отдельно.

## 2.4 Установка драйвера

- Для устройства можно задать оптимальное разрешение и частоту, установив для данного устройства соответствующие драйверы.
  - Драйвер установки имеется на компакт-диске, входящем в комплект поставки устройства.
  - Если прилагаемый файл поврежден, посетите домашнюю страницу Samsung (<http://www.samsung.com/>) и загрузите файл.
- 1 Вставьте компакт-диск с руководством пользователя, входящий в комплект поставки устройства, в дисковод CD-ROM.
  - 2 Нажмите "Windows Driver".
  - 3 Для продолжения установки следуйте указаниям на экране.
  - 4 В списке моделей выберите модель своего устройства.

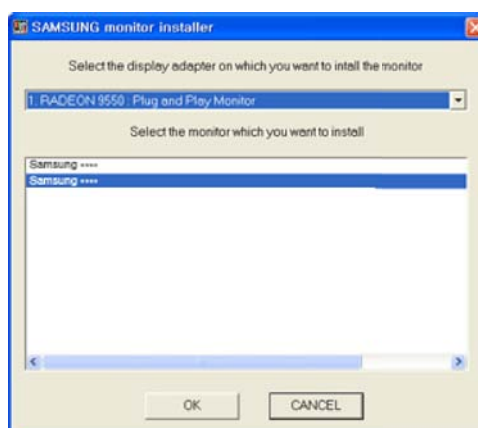

- 5 Выберите "Свойства отображения" и проверьте, верные ли значения разрешения и частоты обновления выбраны.

Подробные сведения см. в руководстве к используемой ОС Windows.

## 2.5 Выбор оптимального разрешения

При первом включении изделия после приобретения отображается сообщение о выборе оптимального разрешения.

Выберите язык продукта и установите оптимальное разрешение экрана компьютера.

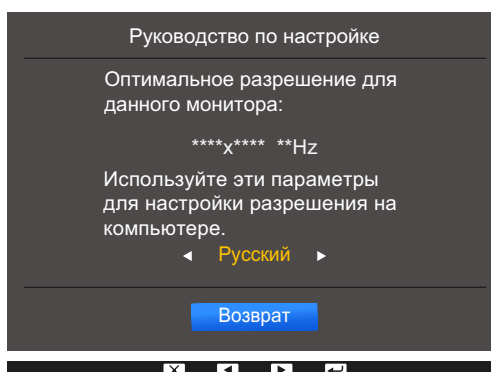

1 Нажмите [ • / • ], чтобы перейти к нужному языку, затем нажмите [ □ / ↵ ].

2 Чтобы скрыть информационное сообщение, нажмите [ ■■■ ] или [ □ / ↵ ].



- Если оптимальное разрешение не выбрано, сообщение выводится максимум три раза в определенное время, даже если изделие выключено и включено снова.
- Оптимальное разрешение также можно выбрать в меню **Панель управления** на компьютере.

## Настройка экрана

Настройка параметров экрана, например, яркости.

Приведено подробное описание каждой функции. См. подробнее на своем устройстве.

### 3.1 Яркость

Регулировка яркости всего изображения. (Диапазон: 0~100)

Чем выше значение, тем ярче изображение.



- Это меню недоступно, если для **SAMSUNG MAGICBright** выбран режим **Автоконтраст**.
- Это меню недоступно, если для **Датчик экоосвещ-я** или **Экосохранение** выбрано значение **Вкл.**

#### 3.1.1 Настройка Яркость

- 1 Нажмите любую кнопку на передней панели изделия, чтобы открыть руководство по функциональным клавишам. Затем нажмите кнопку [ **III** ], чтобы отобразить соответствующий экран меню.
- 2 Нажимайте на изделии кнопки [ **• / •** ], чтобы перейти в раздел **Изображение**, а затем нажмите [ **□ / □** ].
- 3 Нажимайте на изделии кнопки [ **• / •** ], чтобы перейти в раздел **Яркость**, затем нажмите [ **□ / □** ].

Отобразится следующий экран:

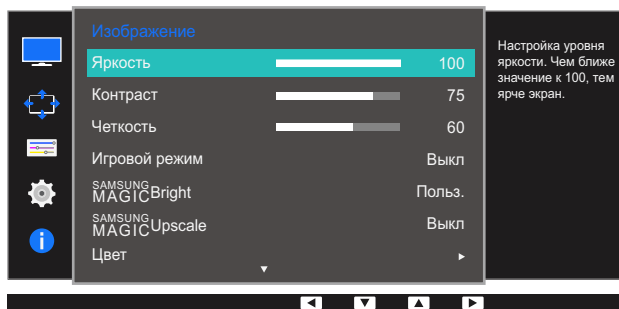

- 4 Отрегулируйте настройку **Яркость**, используя кнопку [ **• / •** ].
- 5 Выбранный параметр будет применен.

## 3.2 Контраст









Настройка контрастности между объектами и фоном. (Диапазон: 0~100)

Чем выше значение, тем больше контрастность, следовательно, тем четче отображается объект.





- Эта функция недоступна при выборе для настройки **SAMSUNG MAGICBright** режимов **Кино** или **Автоконтраст**.
- Это меню недоступно, если включен режим **Игровой режим**.
- Меню недоступно, если для режима **Режим PIP/PBP** установлено значение **Вкл**, а для параметра **Размер** — значение  (режим PBP).

### 3.2.1 Настройка Контраст

- 1 Нажмите любую кнопку на передней панели изделия, чтобы открыть руководство по функциональным клавишам. Затем нажмите кнопку [  ], чтобы отобразить соответствующий экран меню.
- 2 Нажимайте на изделии кнопки [  /  ], чтобы перейти в раздел **Изображение**, а затем нажмите [  /  ].
- 3 Нажимайте на изделии кнопки [  /  ], чтобы перейти в раздел **Контраст**, затем нажмите [  /  ].

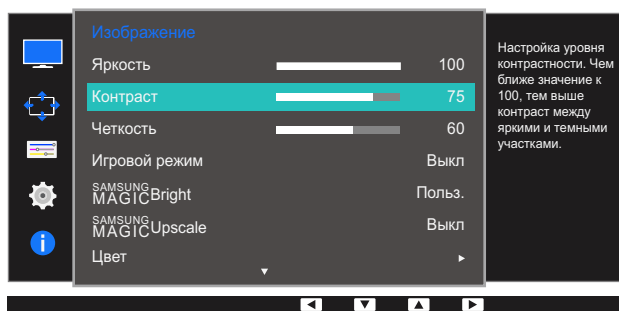
Отобразится следующий экран:



- 4 Отрегулируйте настройку **Контраст**, используя кнопку [  /  ].
- 5 Выбранный параметр будет применен.

### 3.3 Четкость

Более четкий или более расплывчатый контур объектов. (Диапазон: 0~100)

Чем выше значение, тем четче контур объектов.



- Эта функция недоступна при выборе для настройки **SAMSUNG MAGICBright** режимов **Кино** или **Автоконтраст**.
- Это меню недоступно, если для функции **SAMSUNG MAGICUpscale** выбраны режимы **Режим1** или **Режим2**.
- Это меню недоступно, если включен режим **Игровой режим**.
- Недоступен, если для параметра **Режим PIP/PBP** установлено значение **Вкл**.

#### 3.3.1 Настройка Четкость

- 1 Нажмите любую кнопку на передней панели изделия, чтобы открыть руководство по функциональным клавишам. Затем нажмите кнопку [ ], чтобы отобразить соответствующий экран меню.
- 2 Нажимайте на изделии кнопки [ • / • ], чтобы перейти в раздел **Изображение**, а затем нажмите [ ].
- 3 Нажимайте на изделии кнопки [ • / • ], чтобы перейти в раздел **Четкость**, затем нажмите [ ].

Отобразится следующий экран:

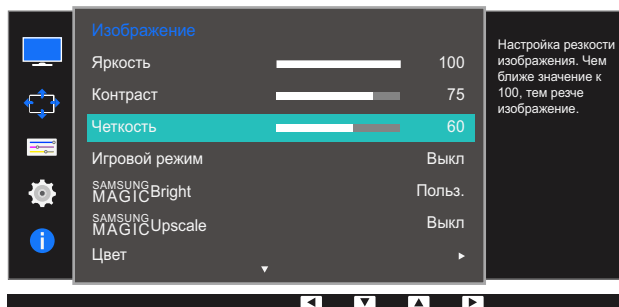









- 4 Отрегулируйте настройку **Четкость**, используя кнопку [ • / • ].
- 5 Выбранный параметр будет применен.

## 3.4 Игровой режим

Настройка параметров экрана в игровой режим. Этот режим используется для игр на ПК или при подключении игровой приставки, например, PlayStation™ или Xbox™.





 Недоступен, если для параметра **Режим PIP/PBP** установлено значение **Вкл.**

### 3.4.1 Настройка Игровой режим

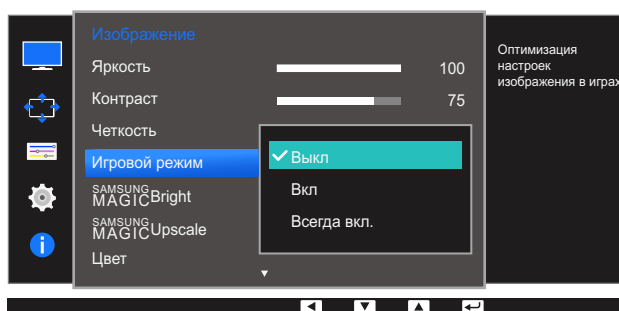
- 1 Нажмите любую кнопку на передней панели изделия, чтобы открыть руководство по функциональным клавишам. Затем нажмите кнопку [  ], чтобы отобразить соответствующий экран меню.
- 2 Нажимайте на изделии кнопки [  /  ], чтобы перейти в раздел **Изображение**, а затем нажмите [  /  ].
- 3 Нажимайте на изделии кнопки [  /  ], чтобы перейти в раздел **Игровой режим**, а затем нажмите [  /  ].

Отобразится следующий экран:



- 4 Нажмите [  /  ], чтобы перейти к нужному параметру, затем нажмите [  /  ].
- 5 Выбранный параметр будет применен.

- 
  - При выключении монитора, переходе монитора в режим энергосбережения или при переключении источника сигнала режим **Игровой режим** переходит в **Выкл.**, даже если он был установлен в **Вкл.**
  - Если требуется, чтобы **Игровой режим** был всегда включен, выберите **Всегда вкл.**

## 3.5 SAMSUNG MAGIC Bright

Это меню позволяет настроить оптимальное качество изображения для того места, в котором установлено изделие.



- Это меню недоступно, если включен режим **Датчик экоосвещ-я**.
- Это меню недоступно, если включен режим **Игровой режим**.
- Недоступен, если для параметра **Режим PIP/PBP** установлено значение **Вкл**.

Яркость экрана устройства можно отрегулировать в соответствии с собственными предпочтениями.

### 3.5.1 Настройка SAMSUNG MAGIC Bright

- 1 Нажмите любую кнопку на передней панели изделия, чтобы открыть руководство по функциональным клавишам. Затем нажмите кнопку [ ], чтобы отобразить соответствующий экран меню.
- 2 Нажимайте на изделии кнопки [ • / • ], чтобы перейти в раздел **Изображение**, а затем нажмите [ / ].
- 3 Нажимайте на изделии кнопки [ • / • ], чтобы перейти в раздел **SAMSUNG MAGIC Bright**, затем нажмите [ / ].

Отобразится следующий экран:

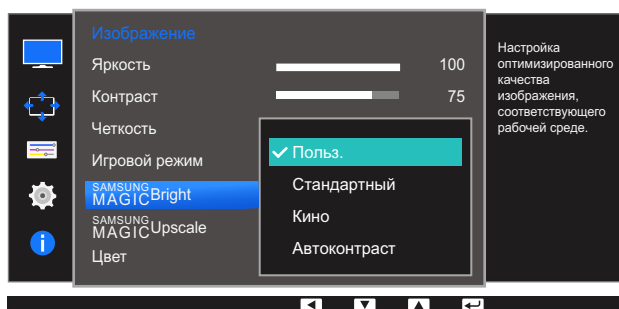

- **Польз.:** отрегулируйте контрастность и яркость.
- **Стандартный:** качество изображения, подходящее для работы с документами или использования Интернета.
- **Кино:** яркость и контрастность телевизора для просмотра видео и DVD.
- **Автоконтраст:** сбалансированная яркость благодаря автоматической регулировке контрастности.



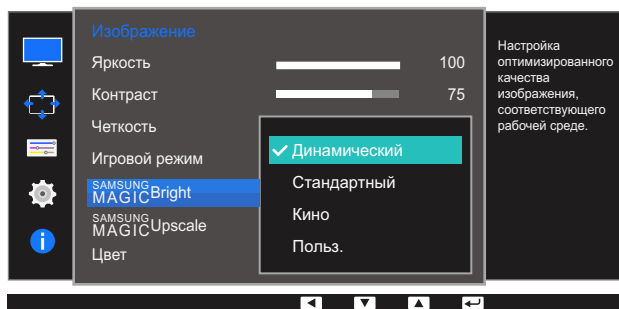

Если внешний источник входного сигнала подключен через порт DVI/HDMI/DP и для режима **Режим ПК/AV** установлено значение **AV**, то в подменю **SAMSUNG MAGICBright** имеется четыре режима автоматической настройки изображения (**Динамический**, **Стандартный**, **Кино** и **Польз.**), которые предварительно установлены на заводе-изготовителе. Можно активировать "**Динамический**", "**Стандартный**", "**Кино**" или "**Польз.**" режимы. Можно выбрать режим **Польз.**, который автоматически возобновляет выбранные Вами параметры изображения.

- **Динамический**: выберите данный режим для просмотра более четкого изображения, чем при режиме **Стандартный**.
- **Стандартный**: выберите данный режим, если Вы работаете в ярком помещении. Он также обеспечивает четкое изображение.
- **Кино**: выберите данный режим, если Вы работаете в темном помещении. Так Вы сэкономите электроэнергию и уменьшите утомляемость глаз.
- **Польз.**: выберите данный режим, если Вы хотите настроить изображение в соответствии со своими предпочтениями.

4 Нажмите [ • / • ], чтобы перейти к нужному параметру, затем нажмите [ ⏪ / ⏩ ].

5 Выбранный параметр будет применен.

## 3.6 SAMSUNG MAGIC Upscale

Функция **SAMSUNG MAGIC Upscale** позволяет улучшить слои деталей изображения и яркость цветопередачи.



- Особенно эффективно эта функция используется при настройке изображений с низким разрешением.
- Это меню недоступно, если для **SAMSUNG MAGIC Bright** выбран режим **Кино** или **Автоконтраст**.
- Это меню недоступно, если включен режим **Игровой режим**.

### 3.6.1 Настройка SAMSUNG MAGIC Upscale

- 1 Нажмите любую кнопку на передней панели изделия, чтобы открыть руководство по функциональным клавишам. Затем нажмите кнопку [ ], чтобы отобразить соответствующий экран меню.
- 2 Нажимайте на изделии кнопки [ • / • ], чтобы перейти в раздел **Изображение**, а затем нажмите [ / ].
- 3 Нажимайте на изделии кнопки [ • / • ], чтобы перейти в раздел **SAMSUNG MAGIC Upscale**, а затем нажмите [ / ]. Отобразится следующий экран:

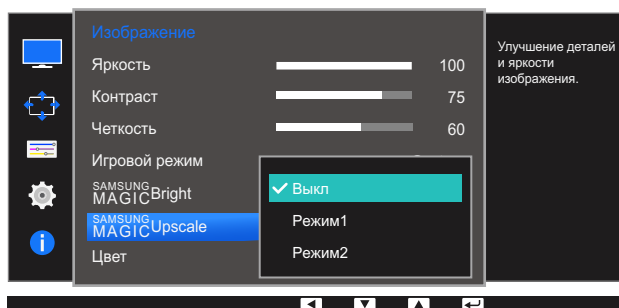

В отличие от режима **Режим1** режим **Режим2** более эффективен.

- 4 Нажмите [ • / • ], чтобы перейти к нужному параметру, затем нажмите [ / ].
- 5 Выбранный параметр будет применен.

## 3.7 Цвет

Приведено подробное описание каждой функции. См. подробнее на своем устройстве.



- Настройка оттенка экрана. Это меню недоступно, если для **SAMSUNG MAGICBright** выбран режим **Кино** или **Автоконтраст**.
- Это меню недоступно, если включен режим **Игровой режим**.
- Недоступен, если для параметра **Режим PIP/PBP** установлено значение **Вкл.**

### 3.7.1 Настройка Цвет

- 1 Нажмите любую кнопку на передней панели изделия, чтобы открыть руководство по функциональным клавишам. Затем нажмите кнопку [ **III** ], чтобы отобразить соответствующий экран меню.
- 2 Нажимайте на изделии кнопки [ • / • ], чтобы перейти в раздел **Изображение**, а затем нажмите [ **□ / □** ].
- 3 Нажимайте на изделии кнопки [ • / • ], чтобы перейти в раздел **Цвет**, затем нажмите [ **□ / □** ]. Отобразится следующий экран:

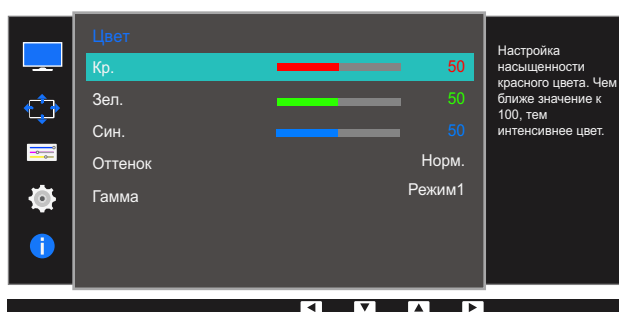
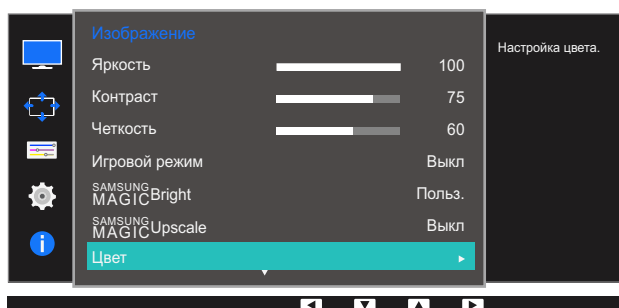

- **Кр.** : настройка уровня насыщенности красного цвета. Чем ближе значение к 100, тем выше интенсивность цвета.
- **Зел.** : настройка уровня насыщенности зеленого цвета. Чем ближе значение к 100, тем выше интенсивность цвета.
- **Син.** : настройка уровня насыщенности синего цвета. Чем ближе значение к 100, тем выше интенсивность цвета.

- **Оттенок** : выбор наиболее подходящего оттенка.
    - **Хол 2**: цветовая температура будет холоднее, чем при настройке **Хол 1**.
    - **Хол 1**: цветовая температура будет холоднее, чем при настройке **Норм.**
    - **Норм.**: стандартный оттенок дисплея.
    - **Теп 1**: цветовая температура будет теплее, чем при настройке **Норм.**
    - **Теп 2**: цветовая температура будет теплее, чем при настройке **Теп 1**.
    - **Польз.**: пользовательский оттенок.
  -  Если внешний источник входного сигнала подключен через порт DVI/HDMI/DP и для режима **Режим ПК/AV** установлено значение **AV**, то в подменю **Оттенок** имеется четыре режима настройки цветовой температуры (**Хол.**, **Норм.**, **Теп.** и **Польз.**).
  - **Гамма**: настройка среднего уровня освещенности.
    - **Режим1**
    - **Режим2**
    - **Режим3**
- 4 Нажмите [ • / • ], чтобы перейти к нужному параметру, затем нажмите [ ⏪ / ⏩ ].
- 5 Выбранный параметр будет применен.

## 3.8 Ур. черного HDMI

Если проигрыватель DVD или приставка подключены к устройству через порт HDMI, то при использовании некоторых устройств-источников сигналов может иметь место снижение качества изображения (снижение контрастности/цвета, уровня черного и т.д.). В таких случаях для настройки качества изображений можно использовать **Ур. черного HDMI**. В этом случае исправьте качество изображения с помощью параметра **Ур. черного HDMI**.



- Данная функция доступна только в режиме **HDMI**.
- Недоступен, если для параметра **Режим PIP/PBP** установлено значение **Вкл.**

### 3.8.1 Настройка параметров Ур. черного HDMI

- 1 Нажмите любую кнопку на передней панели изделия, чтобы открыть руководство по функциональным клавишам. Затем нажмите кнопку [ **III** ], чтобы отобразить соответствующий экран меню.
- 2 Нажимайте на изделии кнопки [ **• / •** ], чтобы перейти в раздел **Изображение**, а затем нажмите [ **□ / □** ].
- 3 Нажимайте на изделии кнопки [ **• / •** ], чтобы перейти в раздел **Ур. черного HDMI**, затем нажмите [ **□ / □** ]. Отобразится следующий экран:

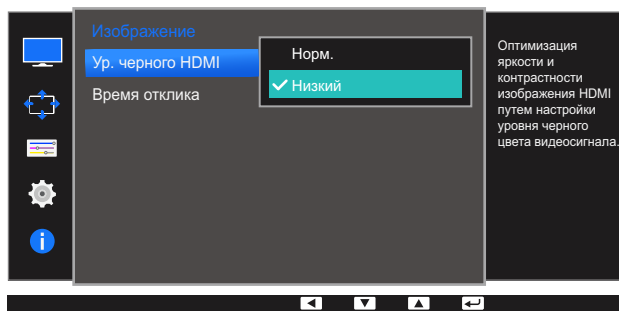

- **Норм.:** выберите этот режим, если коэффициент контрастности не снижен.
  - **Низкий:** выберите этот режим, чтобы понизить уровень черного и повысить уровень белого, если коэффициент контрастности не снижен.
- 4 Нажмите [ **• / •** ], чтобы перейти к нужному параметру, затем нажмите [ **□ / □** ].
  - 5 Выбранный параметр будет применен.



- Функция **Ур. черного HDMI** может быть несовместима с некоторыми устройствами.

## 3.9 Время отклика

Ускорение отклика панели для более яркого и натурального отображения видео.



Если Вы не смотрите фильм, то для настройки **Время отклика** лучше выбрать значения **Стандартный** или **Быстрее**.

### 3.9.1 Настройка Время отклика

- 1 Нажмите любую кнопку на передней панели изделия, чтобы открыть руководство по функциональным клавишам. Затем нажмите кнопку [ ], чтобы отобразить соответствующий экран меню.
- 2 Нажимайте на изделии кнопки [ / ], чтобы перейти в раздел **Изображение**, а затем нажмите [ / ].
- 3 Нажимайте на изделии кнопки [ / ], чтобы перейти в раздел **Время отклика**, затем нажмите [ / ]. Отобразится следующий экран:

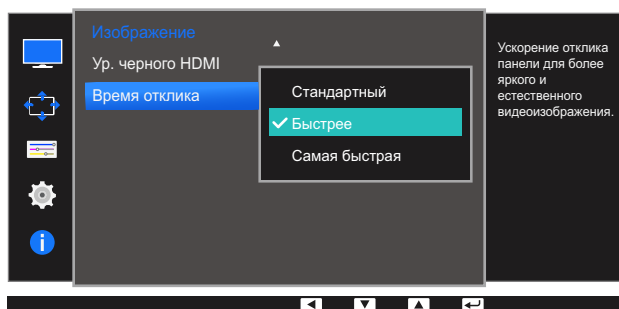

- 4 Нажмите [ / ], чтобы перейти к нужному параметру, затем нажмите [ / ].
- 5 Выбранный параметр будет применен.



## 4.1 Формат изобра-я

Изменение размера изображения.



Меню недоступно, если для режима **Режим PIP/PBP** установлено значение **Вкл**, а для параметра **Размер** — значение  (режим PBP).

### 4.1.1 Изменение параметра Формат изобра-я

- 1 Нажмите любую кнопку на передней панели изделия, чтобы открыть руководство по функциональным клавишам. Затем нажмите кнопку [  ], чтобы отобразить соответствующий экран меню.
- 2 Нажимайте на изделии кнопки [ • / • ], чтобы перейти в раздел **Экран**, а затем нажмите [  ].
- 3 Нажимайте на изделии кнопки [ • / • ], чтобы перейти в раздел **Формат изобра-я**, затем нажмите [  ]. Отобразится следующий экран:

В режиме **ПК**

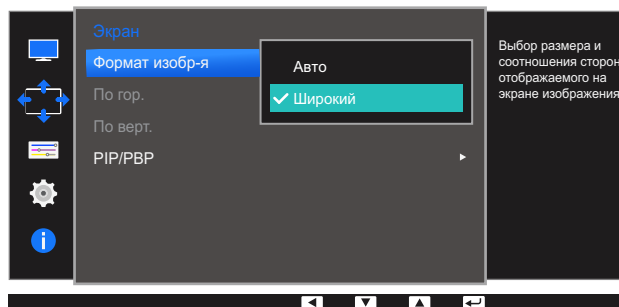

- **Авто**: отображение изображения в соответствии с форматом источника сигнала.
- **Широкий**: отображение изображения во весь экран независимо от формата источника сигнала.

В режиме **AV**

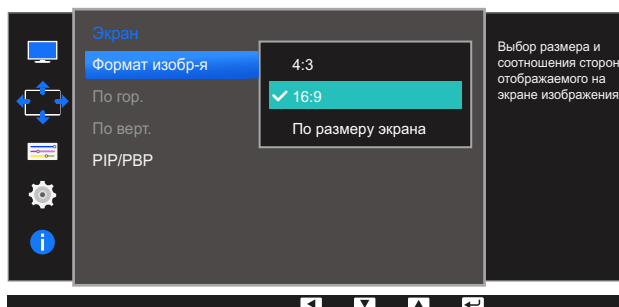

- **4:3**: отображение изображения в формате 4:3. Подходит для просмотра видео и стандартного вещания.

- **16:9**: отображение изображения в формате 16:9.
- **По размеру экрана**: отображение изображения в оригинальном формате без обрезания.



- Изменение размера экрана возможно, если выполняются следующие условия:
- Данная функция может не поддерживаться в зависимости от наличия портов, предусмотренных для этого устройства.
  - Цифровое выходное устройство подключено с помощью кабеля DVI/HDMI/DP.
  - Входным сигналом является 480p, 576p, 720p или 1080p, и монитор поддерживает нормальное отображение этого сигнала (не все модели поддерживают все эти сигналы).
  - Данная настройка может быть установлена только в случае, когда внешний источник подключен с помощью разъема DVI/HDMI/DP и для режима **Режим ПК/AV** установлено значение **AV**.

- 4 Нажмите [ • / • ], чтобы перейти к нужному параметру, затем нажмите [ ⏪ / ⏩ ].
- 5 Выбранный параметр будет применен.











## 4.2 По гор. и По верт.

**По гор.:** перемещение экрана влево или вправо.



**По верт.:** перемещение экрана вверх или вниз.

-  Это меню доступно, только если для параметра **Формат изобр-я** установлено значение **По размеру экрана** в режиме **AV**. Если входным сигналом является 480P, 576P, 720P или 1080P в режиме **AV** и монитор поддерживает нормальное отображение этого сигнала, выберите **По размеру экрана** для настройки горизонтального положения на уровне от 0 до 6.
- Недоступен, если для параметра **Режим PIP/PBP** установлено значение **Вкл.**

### 4.2.1 Настройка По гор. и По верт.

- Нажмите любую кнопку на передней панели изделия, чтобы открыть руководство по функциональным клавишам. Затем нажмите кнопку [  ], чтобы отобразить соответствующий экран меню.
- Нажимайте на изделии кнопки [  /  ], чтобы перейти в раздел **Экран**, а затем нажмите [  /  ].
- Нажмите [  /  ], чтобы перейти к пункту **По гор.** или **По верт.**, а затем нажмите [  /  ].  
Отобразится следующий экран:



- Нажмите [  /  ], чтобы настроить **По гор.** или **По верт.**.
- Выбранный параметр будет применен.

### 4.3 PIP/PBP

При активации функции PIP (Picture in Picture) экран делится на две части. Изображение с одного устройства отображается на главном экране, а изображение с другого устройства — во встроенном окне.

При активации функции PBP (Picture by Picture) экран делится на две части, в которых (слева и справа) одновременно отображаются сигналы с двух различных устройств-источников сигналов.





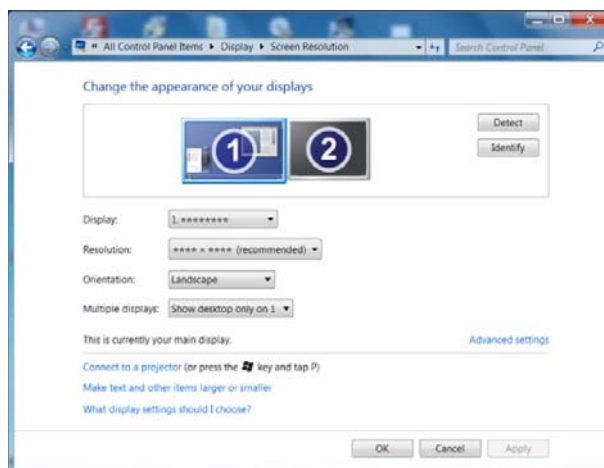







- Совместимость с Windows 7 и Windows 8.
- Функция **PIP/PBP** может быть недоступна. Это зависит от технических характеристик используемой графической карты. Если в режиме **PIP/PBP** с оптимальным разрешением отображается пустой экран, выберите **Панель управления** → **Дисплей** → **Разрешение экрана** и щелкните на компьютере **Определить** (Для операционной системы Windows 7.) Если при оптимальном разрешении отображается пустой экран, измените разрешение на 1280 x 1024.



- Чтобы улучшить качество изображения, рекомендуется использовать графическую карту с поддержкой разрешения 2K (2560 x 1440).
- При включении функции **PIP/PBP** автоматический переход в оптимальное разрешение может быть невозможен из-за проблем совместимости между графической картой и системой Windows. Установите режим **Режим PIP/PBP** в значение **Выкл** или измените разрешение на оптимальное вручную, используя интерфейс Windows.

### 4.3.1 Настройка Режим PIP/PBP



Включение и выключение функции **PIP/PBP**.

- 1 Нажмите любую кнопку на передней панели изделия, чтобы открыть руководство по функциональным клавишам. Затем нажмите кнопку [  ], чтобы отобразить соответствующий экран меню.
- 2 Нажимайте на изделии кнопки [  /  ], чтобы перейти в раздел **Экран**, а затем нажмите [  ].
- 3 Нажимайте на изделии кнопки [  /  ], чтобы перейти в раздел **PIP/PBP**, а затем нажмите [  ].
- 4 Нажимайте на изделии кнопки [  /  ], чтобы перейти в раздел **Режим PIP/PBP**, а затем нажмите [  ].

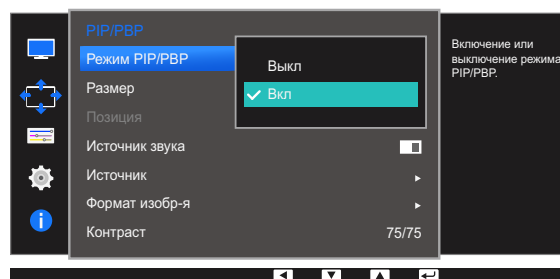
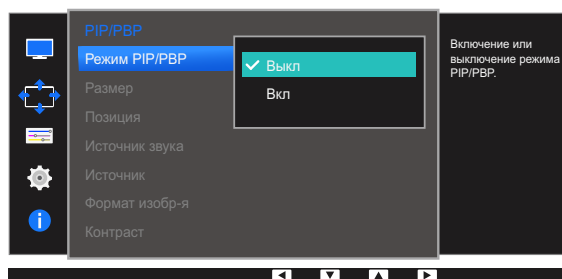
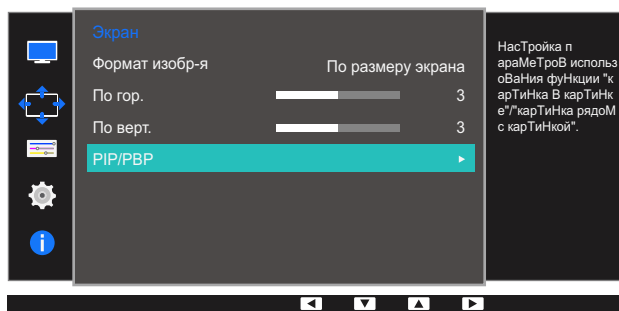
Отобразится следующий экран:









- **Выкл / Вкл**

- 5 Нажмите [  /  ], чтобы перейти к нужному параметру, затем нажмите [  ].
- 6 Выбранный параметр будет применен.





### 4.3.2 Настройка Размер

Выбор размера и пропорций дополнительного экрана.

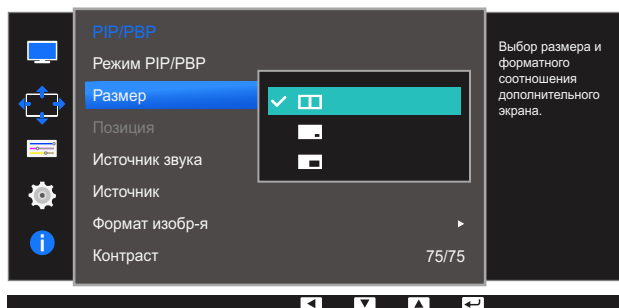
- 1 Нажмите любую кнопку на передней панели изделия, чтобы открыть руководство по функциональным клавишам. Затем нажмите кнопку [  ], чтобы отобразить соответствующий экран меню.
- 2 Нажимайте на изделии кнопки [ • / • ], чтобы перейти в раздел **Экран**, а затем нажмите [  /  ].
- 3 Нажимайте на изделии кнопки [ • / • ], чтобы перейти в раздел **PIP/PBP**, а затем нажмите [  /  ].
- 4 Нажимайте на изделии кнопки [ • / • ], чтобы перейти в раздел **Размер**, а затем нажмите [  /  ].







Отобразится следующий экран:



- : позволяет использовать режим PBP, когда оптимальное разрешение для правой и левой сторон экрана равно 1280 x 1440 (ширина x высота).
  - : позволяет использовать режим PIP, когда оптимальное разрешение дополнительного экрана составляет 720 x 480 (ширина x высота).
  - : позволяет использовать режим PIP, когда оптимальное разрешение дополнительного экрана составляет 1280 x 720 (ширина x высота).
- 5 Нажмите [ • / • ], чтобы перейти к нужному параметру, затем нажмите [  /  ].
  - 6 Выбранный параметр будет применен.

### 4.3.3 Настройка Позиция



Выбор положения дополнительного экрана из списка доступных положений.

- 1 Нажмите любую кнопку на передней панели изделия, чтобы открыть руководство по функциональным клавишам. Затем нажмите кнопку [  ], чтобы отобразить соответствующий экран меню.
- 2 Нажимайте на изделии кнопки [ • / • ], чтобы перейти в раздел **Экран**, а затем нажмите [  /  ].
- 3 Нажимайте на изделии кнопки [ • / • ], чтобы перейти в раздел **PIP/PBP**, а затем нажмите [  /  ].
- 4 Нажимайте на изделии кнопки [ • / • ], чтобы перейти в раздел **Позиция**, а затем нажмите [  /  ].

Отобразится следующий экран:



-  /  /  / 







- 5 Нажмите [ • / • ], чтобы перейти к нужному параметру, затем нажмите [  /  ].
- 6 Выбранный параметр будет применен.



- Недоступно при выборе PBP.
- Если входной сигнал нестабильный, изображение на экране может мерцать.

#### 4.3.4 Настройка параметра Источник звука

Выбор экрана, изображение на котором будет сопровождаться звуком.

- 1 Нажмите любую кнопку на передней панели изделия, чтобы открыть руководство по функциональным клавишам. Затем нажмите кнопку [  ], чтобы отобразить соответствующий экран меню.
- 2 Нажимайте на изделии кнопки [ • / • ], чтобы перейти в раздел **Экран**, а затем нажмите [  /  ].
- 3 Нажимайте на изделии кнопки [ • / • ], чтобы перейти в раздел **PIP/PBP**, а затем нажмите [  /  ].
- 4 Нажимайте на изделии кнопки [ • / • ], чтобы перейти в раздел **Источник звука**, а затем нажмите [  /  ].

Отобразится следующий экран:

-  Белая область на значке указывает, что источником звука (**Источник звука**) служит главный/дополнительный экран или левый/правый экран.

PIP

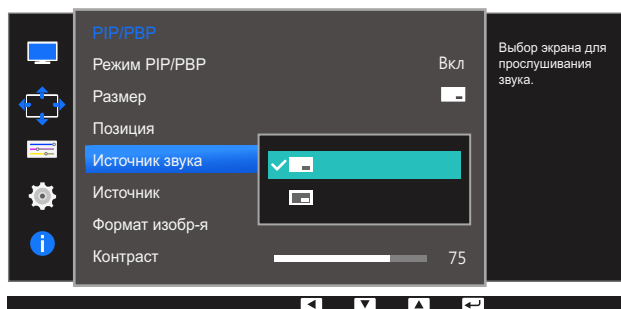

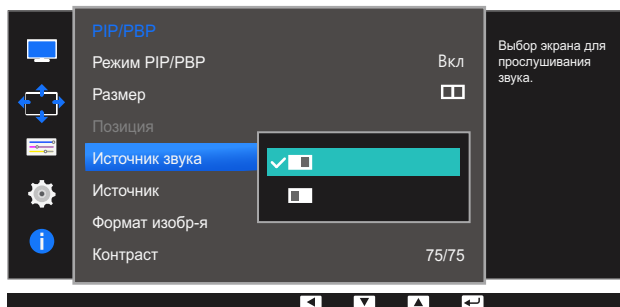

-  / 

PBP











-  / 

- 5 Нажмите [ • / • ], чтобы перейти к нужному параметру, затем нажмите [  /  ].
- 6 Выбранный параметр будет применен.

### 4.3.5 Настройка параметра Источник



Выбор источника для каждого экрана.

#### PIP

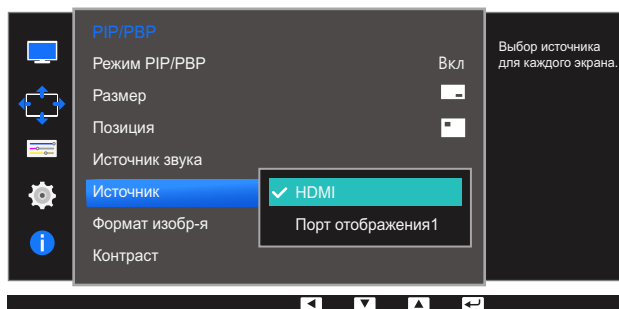

- 1 Нажмите любую кнопку на передней панели изделия, чтобы открыть руководство по функциональным клавишам. Затем нажмите кнопку [  ], чтобы отобразить соответствующий экран меню.
- 2 Нажимайте на изделии кнопки [ • / • ], чтобы перейти в раздел **Экран**, а затем нажмите [  /  ].
- 3 Нажимайте на изделии кнопки [ • / • ], чтобы перейти в раздел **PIP/PBP**, а затем нажмите [  /  ].
- 4 Нажмите [ • / • ], чтобы перейти в раздел **Источник**, затем нажмите [  /  ] (доступно в режиме PIP (**Размер**  / )).

Отобразится следующий экран:











- **DVI**
  - **HDMI**
  - **Порт отображения1**
- 5 Нажмите [ • / • ], чтобы перейти к нужному параметру, затем нажмите [  /  ].
  - 6 Выбранный параметр будет применен.



- Источник сигнала для главного экрана можно изменить.
- Кроме текущего источника сигнала, можно выбрать еще два источника.
- Если входной сигнал нестабильный, изображение на экране может мерцать.
- При появлении экрана с описанием функций кнопок нажмите [  /  ]. Источники сигнала для главного экрана будут переключаться в следующем порядке:  
**DVI** → **HDMI** → **Порт отображения1**.



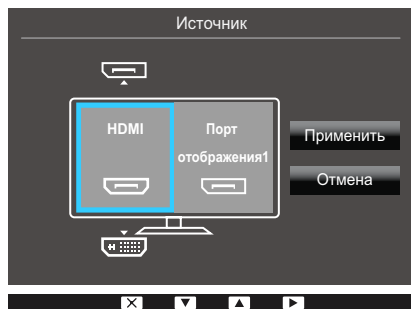
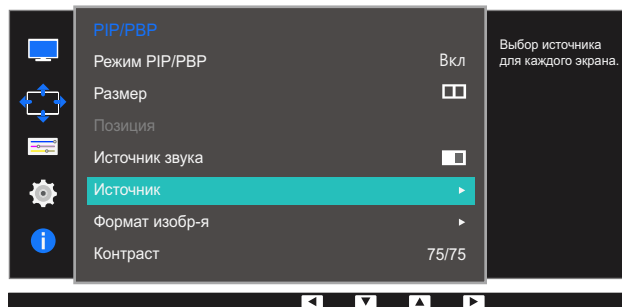

## PBP

- 1 Нажмите любую кнопку на передней панели изделия, чтобы открыть руководство по функциональным клавишам. Затем нажмите кнопку [  ], чтобы отобразить соответствующий экран меню.
- 2 Нажимайте на изделии кнопки [  ], чтобы перейти в раздел **Экран**, а затем нажмите [  ].
- 3 Нажимайте на изделии кнопки [  ], чтобы перейти в раздел **PIP/PBP**, а затем нажмите [  ].
- 4 Нажмите [  ], чтобы перейти в раздел **Источник**, затем нажмите [  ] (доступно в режиме PBP (**Размер** )).

Отобразится следующий экран:



- **DVI**
- **HDMI**
- **Порт отображения1**

- 5 Выберите источник входного сигнала (справа или слева) с помощью кнопок [  ].
- 6 Нажимайте на изделии кнопки [  ], чтобы перейти в раздел **Применить**, а затем нажмите [  ]. Нажатие [  ] при выборе кнопки **Отмена** приведет к очистке параметров **Источник** и появлению страницы меню управления функциями **PIP/PBP**.



- Источник сигнала для главного экрана можно изменить.
- Если входной сигнал нестабильный, изображение на экране может мерцать.
- Выполнение операции невозможно, если для правого и левого экранов выбран один источник сигнала.











- При появлении экрана с описанием функций кнопок нажмите [□/□]. Источники сигнала для главного экрана будут переключаться в следующем порядке:  
**DVI** → **HDMI** → **Порт отображения1**.

### 4.3.6 Настройка Формат изобр-я

Выбор размера изображения для дополнительного экрана.

#### PIP

- 1 Нажмите любую кнопку на передней панели изделия, чтобы открыть руководство по функциональным клавишам. Затем нажмите кнопку [  ], чтобы отобразить соответствующий экран меню.
- 2 Нажимайте на изделии кнопки [ • / • ], чтобы перейти в раздел **Экран**, а затем нажмите [  /  ].
- 3 Нажимайте на изделии кнопки [ • / • ], чтобы перейти в раздел **PIP/PBP**, а затем нажмите [  /  ].
- 4 Нажмите [ • / • ], чтобы перейти в раздел **Формат изобр-я**, затем нажмите [  /  ] (доступно в режиме PIP (**Размер**  / )).

Отобразится следующий экран:

В режиме **ПК**

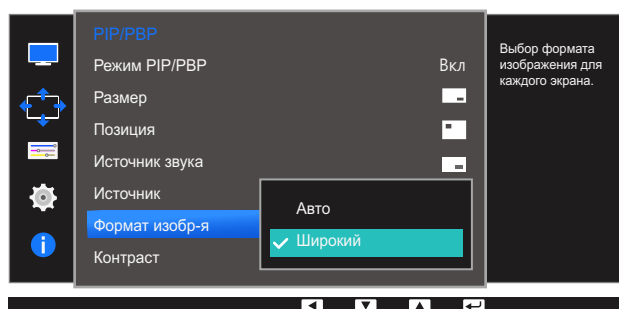

- **Авто**: отображение изображения в соответствии с форматом источника сигнала для каждого экрана.
- **Широкий**: отображение изображения во весь экран, независимо от формата источника сигнала для каждого экрана.

В режиме **AV**

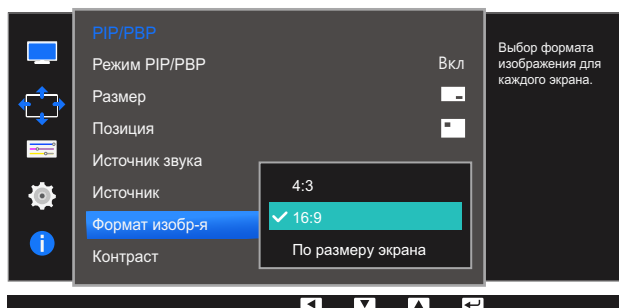





- **4:3**: отображение изображения дополнительного экрана в формате 4:3. Подходит для просмотра видео и стандартного вещания.

- **16:9**: отображение изображения дополнительного экрана в формате 16:9.
  - **По размеру экрана**: отображение изображения дополнительного экрана в оригинальном формате без обрезания.
-  • Данная функция может не поддерживаться в зависимости от наличия портов, предусмотренных для этого устройства.
- Изменение размера экрана возможно, если выполняются следующие условия:
    - Цифровое выходное устройство подключено с помощью кабеля DVI/HDMI/DP.
    - Входным сигналом является 480p, 576p, 720p или 1080p, и монитор поддерживает нормальное отображение этого сигнала (не все модели поддерживают все эти сигналы).
    - Данная настройка может быть установлена только в случае, когда внешний источник подключен с помощью разъема DVI/HDMI/DP и для режима **Режим ПК/AV** установлено значение **AV**.

5 Нажмите [ • / • ], чтобы перейти к нужному параметру, затем нажмите [ ⏪ / ⏩ ].

6 Выбранный параметр будет применен.

## PBP

- 1 Нажмите любую кнопку на передней панели изделия, чтобы открыть руководство по функциональным клавишам. Затем нажмите кнопку [  ], чтобы отобразить соответствующий экран меню.
- 2 Нажимайте на изделии кнопки [ • / • ], чтобы перейти в раздел **Экран**, а затем нажмите [  ].
- 3 Нажимайте на изделии кнопки [ • / • ], чтобы перейти в раздел **PIP/PBP**, а затем нажмите [  ].
- 4 Нажмите [ • / • ], чтобы перейти в раздел **Формат изобра-я**, затем нажмите [  ] (доступно в режиме PBP (**Размер** )).

Отобразится следующий экран:

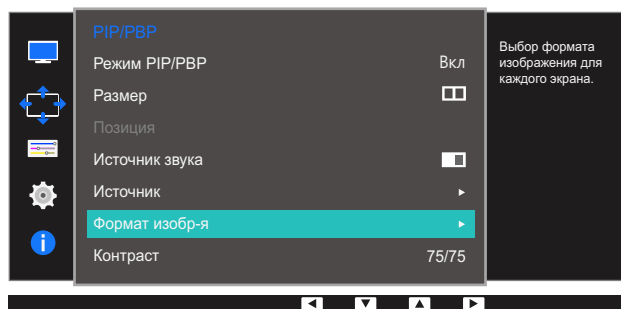

В режиме **ПК**

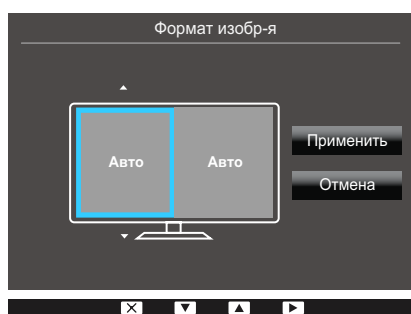

- **Авто**: отображение изображения в соответствии с форматом источника сигнала для каждого экрана.
- **Широкий**: отображение изображения во весь экран, независимо от формата источника сигнала для каждого экрана.

В режиме **AV**

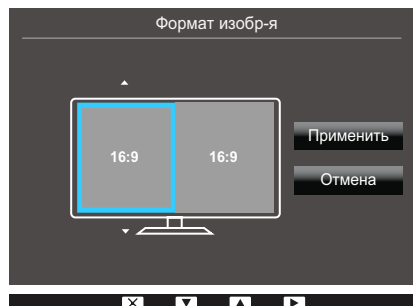

- **4:3**: отображение изображения дополнительного экрана в формате 4:3. Подходит для просмотра видео и стандартного вещания.
- **16:9**: отображение изображения дополнительного экрана в формате 16:9.
- **По размеру экрана**: отображение изображения дополнительного экрана в оригинальном формате без обрезания.



- Данная функция может не поддерживаться в зависимости от наличия портов, предусмотренных для этого устройства.
- Изменение размера экрана возможно, если выполняются следующие условия:
  - Цифровое выходное устройство подключено с помощью кабеля DVI/HDMI/DP.
  - Входным сигналом является 480р, 576р, 720р или 1080р, и монитор поддерживает нормальное отображение этого сигнала (не все модели поддерживают все эти сигналы).
  - Данная настройка может быть установлена только в случае, когда внешний источник подключен с помощью разъема DVI/HDMI/DP и для режима **Режим ПК/AV** установлено значение **AV**.















5 Нажмите [ • / • ], чтобы перейти к нужному параметру, затем нажмите [ ⏪ / ⏩ ].

6 Выбранный параметр будет применен.

### 4.3.7 Настройка Контраст



#### PIP

Настройка уровня контраста для дополнительного экрана.

- 1 Нажмите любую кнопку на передней панели изделия, чтобы открыть руководство по функциональным клавишам. Затем нажмите кнопку [  ], чтобы отобразить соответствующий экран меню.
- 2 Нажимайте на изделии кнопки [  /  ], чтобы перейти в раздел **Экран**, а затем нажмите [  /  ].
- 3 Нажимайте на изделии кнопки [  /  ], чтобы перейти в раздел **PIP/PBP**, а затем нажмите [  /  ].
- 4 Нажмите [  /  ], чтобы перейти в раздел **Контраст**, затем нажмите [  /  ] (доступно в режиме PIP (**Размер**  / )).

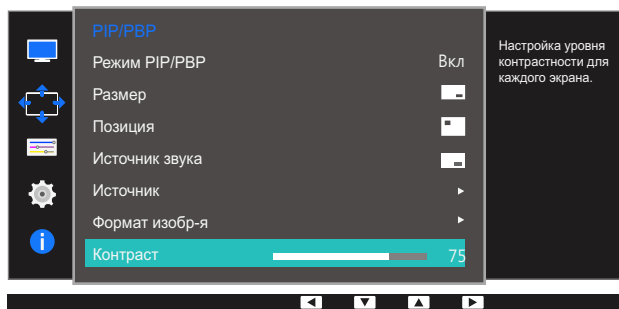







Отобразится следующий экран:



- 5 Отрегулируйте настройку **Контраст**, используя кнопку [  /  ].
- 6 Выбранный параметр будет применен.

## PBP

Настройка уровня контраста для каждого экрана.

- 1 Нажмите любую кнопку на передней панели изделия, чтобы открыть руководство по функциональным клавишам. Затем нажмите кнопку [  ], чтобы отобразить соответствующий экран меню.
- 2 Нажимайте на изделии кнопки [ • / • ], чтобы перейти в раздел **Экран**, а затем нажмите [  /  ].
- 3 Нажимайте на изделии кнопки [ • / • ], чтобы перейти в раздел **PIP/PBP**, а затем нажмите [  /  ].
- 4 Нажмите [ • / • ], чтобы перейти в раздел **Контраст**, затем нажмите [  /  ] (доступно в режиме PBP (**Размер** ))).

Отобразится следующий экран:

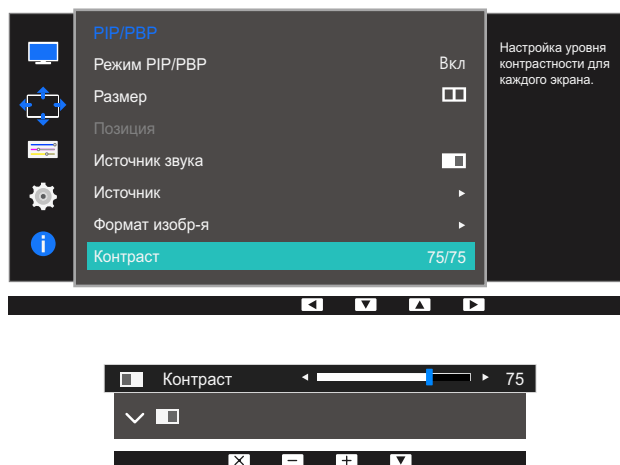

- 5 Отрегулируйте настройку **Контраст**, используя кнопку [ • / • ].
- 6 Выбранный параметр будет применен.

Приведено подробное описание каждой функции. См. подробнее на своем устройстве.

## 5.1 Язык

Выбор языка меню.



- Изменение настройки языка будет применено только для экранных меню.
- Оно не будет применено к другим функциям компьютера.

### 5.1.1 Настройка Язык

- 1 Нажмите любую кнопку на передней панели изделия, чтобы открыть руководство по функциональным клавишам. Затем нажмите кнопку [ ], чтобы отобразить соответствующий экран меню.
- 2 Нажимайте на изделии кнопки [ • / • ], чтобы перейти в раздел **Параметры**, а затем нажмите [ / ].
- 3 Нажимайте на изделии кнопки [ • / • ], чтобы перейти в раздел **Язык**, затем нажмите [ / ].  
Отобразится следующий экран:

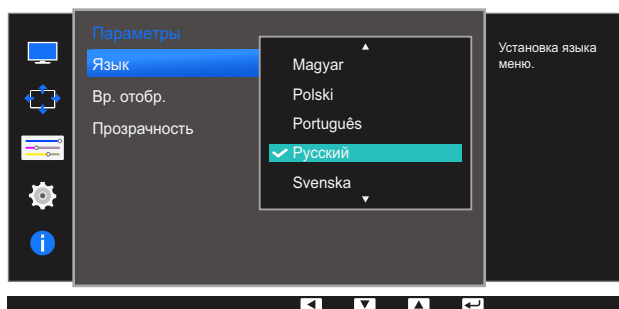

- 4 Нажмите [ • / • ], чтобы перейти к нужному языку, затем нажмите [ / ].
- 5 Выбранный параметр будет применен.







## 5.2 Вр. отобр.

Настройка автоматического исчезновения экранного меню (OSD) с дисплея, если оно не используется в течение заданного времени.



Настройка **Вр. отобр.** используется для задания времени, по прошествии которого экранное меню будет исчезать.

### 5.2.1 Настройка Вр. отобр.

- 1 Нажмите любую кнопку на передней панели изделия, чтобы открыть руководство по функциональным клавишам. Затем нажмите кнопку [  ], чтобы отобразить соответствующий экран меню.
- 2 Нажимайте на изделии кнопки [ • / • ], чтобы перейти в раздел **Параметры**, а затем нажмите [  /  ].
- 3 Нажимайте на изделии кнопки [ • / • ], чтобы перейти в раздел **Вр. отобр.**, затем нажмите [  /  ].

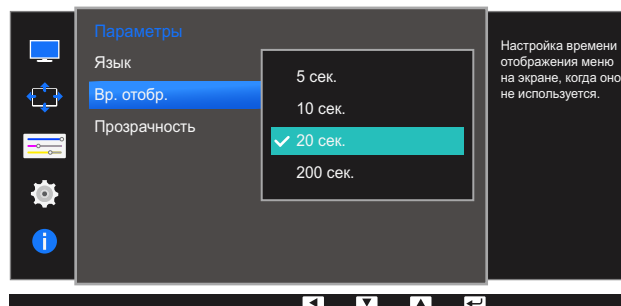
Отобразится следующий экран:







- 4 Нажмите [ • / • ], чтобы перейти к нужному параметру, затем нажмите [  /  ].
- 5 Выбранный параметр будет применен.

## 5.3 Прозрачность



Настройка уровня прозрачности окон меню.

### 5.3.1 Изменение настройки Прозрачность

- 1 Нажмите любую кнопку на передней панели изделия, чтобы открыть руководство по функциональным клавишам. Затем нажмите кнопку [  ], чтобы отобразить соответствующий экран меню.
- 2 Нажимайте на изделии кнопки [ • / • ], чтобы перейти в раздел **Параметры**, а затем нажмите [  /  ].
- 3 Нажимайте на изделии кнопки [ • / • ], чтобы перейти в раздел **Прозрачность**, затем нажмите [  /  ].

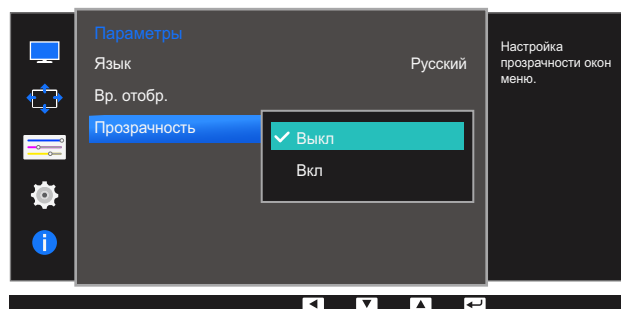
Отобразится следующий экран:



- 4 Нажмите [ • / • ], чтобы перейти к нужному параметру, затем нажмите [  /  ].
- 5 Выбранный параметр будет применен.

Приведено подробное описание каждой функции. См. подробнее на своем устройстве.

## 6.1 ECO

Параметры **Датчик экоосвещ-я** и **Экосохранение** отображаются на одной странице меню, чтобы пользователю было удобно настраивать параметры энергосбережения.

### 6.1.1 Датчик экоосвещ-я

Функция **Датчик экоосвещ-я** оптимизирует условия просмотра и способствует экономии энергии, настраивая яркость экрана в зависимости от интенсивности окружающего освещения.



- Это меню недоступно, если для **SAMSUNG MAGICBright** выбран режим **Автоконтраст**.
- Это меню недоступно, если включен режим **Игровой режим**.
- Это меню недоступно, если задан параметр **Экосохранение**.





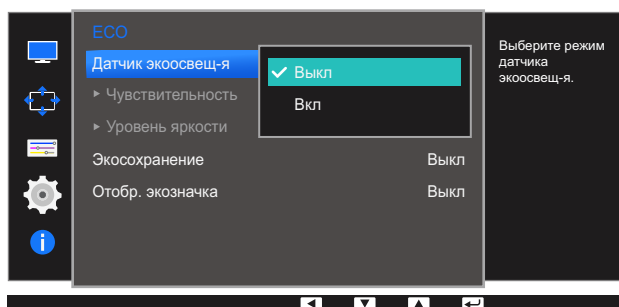
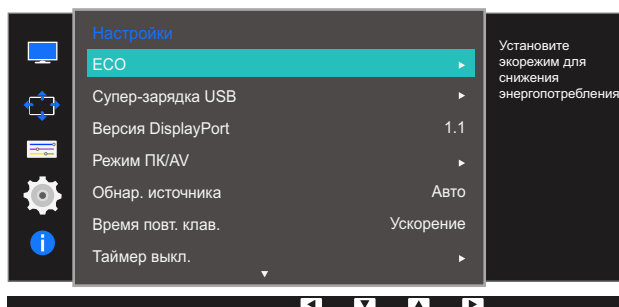

### Настройка функции Датчик экоосвещ-я

- 1 Нажмите любую кнопку на передней панели изделия, чтобы открыть руководство по функциональным клавишам. Затем нажмите кнопку [ **III** ], чтобы отобразить соответствующий экран меню.
- 2 Нажимайте на изделии кнопки [ • / • ], чтобы перейти в раздел **Настройки**, а затем нажмите [ **□** / **☞** ].
- 3 Нажимайте на изделии кнопки [ • / • ], чтобы перейти в раздел **ECO**, а затем нажмите [ **□** / **☞** ].
- 4 Нажимайте на изделии кнопки [ • / • ], чтобы перейти в раздел **Датчик экоосвещ-я**, а затем нажмите [ **□** / **☞** ]. Отобразится следующий экран:





- **Выкл:** отключение функции **Датчик экоосвещ-я**.
  - **Вкл:** автоматическая настройка яркости в соответствии с интенсивностью окружающего освещения.
- 5 Нажмите [ • / • ], чтобы перейти к нужному параметру, затем нажмите [ □ / □ ].
  - 6 Выбранный параметр будет применен.

### Настройка Чувствительность



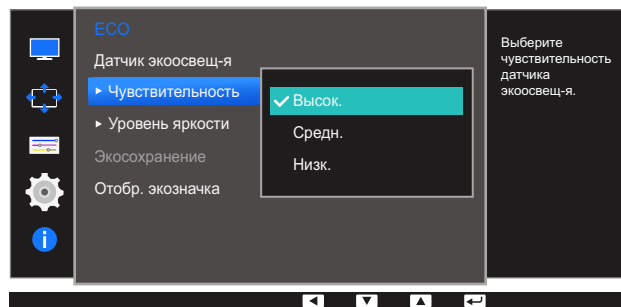



- 1 Нажмите любую кнопку на передней панели изделия, чтобы открыть руководство по функциональным клавишам. Затем нажмите кнопку [  ], чтобы отобразить соответствующий экран меню.
- 2 Нажимайте на изделии кнопки [ • / • ], чтобы перейти в раздел **Настройки**, а затем нажмите [  /  ].
- 3 Нажимайте на изделии кнопки [ • / • ], чтобы перейти в раздел **ECO**, а затем нажмите [  /  ].
- 4 Нажимайте на изделии кнопки [ • / • ], чтобы перейти в раздел **Чувствительность**, а затем нажмите [  /  ].

Отобразится следующий экран:





- **Высок.:** высокая чувствительность, при которой изменяющийся уровень яркости экрана повышается до максимального в зависимости от интенсивности окружающего освещения.
  - **Средн.:** средняя чувствительность, при которой для изменяющегося уровня яркости экрана устанавливается значение в интервале от **Высок.** до **Низк.** в зависимости от интенсивности окружающего освещения.
  - **Низк.:** низкая чувствительность, при которой изменяющийся уровень яркости экрана снижается до минимального в зависимости от интенсивности окружающего освещения.
- 5 Нажмите [ • / • ], чтобы перейти к нужному параметру, затем нажмите [  /  ].
  - 6 Выбранный параметр будет применен.

## Настройка Уровень яркости

- 1 Нажмите любую кнопку на передней панели изделия, чтобы открыть руководство по функциональным клавишам. Затем нажмите кнопку [  ], чтобы отобразить соответствующий экран меню.
- 2 Нажимайте на изделии кнопки [ • / • ], чтобы перейти в раздел **Настройки**, а затем нажмите [  /  ].
- 3 Нажимайте на изделии кнопки [ • / • ], чтобы перейти в раздел **ECO**, а затем нажмите [  /  ].
- 4 Нажимайте на изделии кнопки [ • / • ], чтобы перейти в раздел **Уровень яркости**, затем нажмите [  /  ].

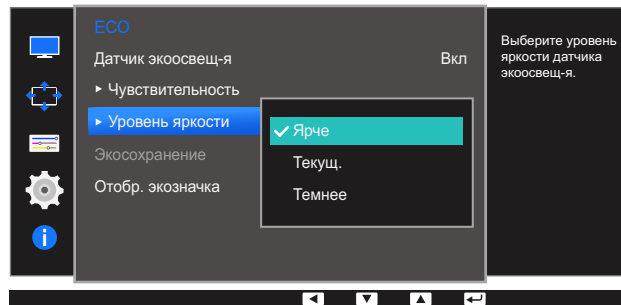
Отобразится следующий экран:



- **Ярче:** повышение текущего уровня яркости экрана.
  - **Текущ.:** сохранение текущего уровня яркости экрана.
  - **Темнее:** снижение текущего уровня яркости экрана.
- 5 Нажмите [ • / • ], чтобы перейти к нужному параметру, затем нажмите [  /  ].
  - 6 Выбранный параметр будет применен.

### 6.1.2 Экосохранение

Функция **Экосохранение** способствует снижению энергопотребления, управляя током, потребляемым панелью монитора.



- Это меню недоступно, если для **SAMSUNG MAGICBright** выбран режим **Автоконтраст**.
- Это меню недоступно, если включен режим **Игровой режим**.
- Это меню недоступно, если задан параметр **Датчик экоосвещ-я**.

#### Настройка Экосохранение

- 1 Нажмите любую кнопку на передней панели изделия, чтобы открыть руководство по функциональным клавишам. Затем нажмите кнопку [ ], чтобы отобразить соответствующий экран меню.
- 2 Нажимайте на изделии кнопки [ • / • ], чтобы перейти в раздел **Настройки**, а затем нажмите [ / ].
- 3 Нажимайте на изделии кнопки [ • / • ], чтобы перейти в раздел **ECO**, а затем нажмите [ / ].
- 4 Нажимайте на изделии кнопки [ • / • ], чтобы перейти в раздел **Экосохранение**, затем нажмите [ / ].



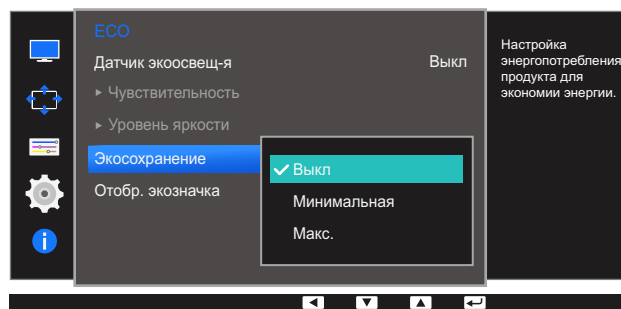



Отобразится следующий экран:



- **Выкл.:** отключение функции **Экосохранение**.
  - **Минимальная:** изменение уровня энергопотребления монитора на 75% от уровня, заданного по умолчанию.
  - **Макс.:** изменение уровня энергопотребления монитора на 50% от уровня, заданного по умолчанию.
- 5 Нажмите [ • / • ], чтобы перейти к нужному параметру, затем нажмите [ / ].
  - 6 Выбранный параметр будет применен.



### 6.1.3 Отобр. эконозначка

#### Настройка функции Отобр. эконозначка

- 1 Нажмите любую кнопку на передней панели изделия, чтобы открыть руководство по функциональным клавишам. Затем нажмите кнопку [  ], чтобы отобразить соответствующий экран меню.
- 2 Нажимайте на изделии кнопки [ • / • ], чтобы перейти в раздел **Настройки**, а затем нажмите [  /  ].
- 3 Нажимайте на изделии кнопки [ • / • ], чтобы перейти в раздел **ECO**, а затем нажмите [  /  ].
- 4 Нажимайте на изделии кнопки [ • / • ], чтобы перейти в раздел **Отобр. эконозначка**, затем нажмите [  /  ].

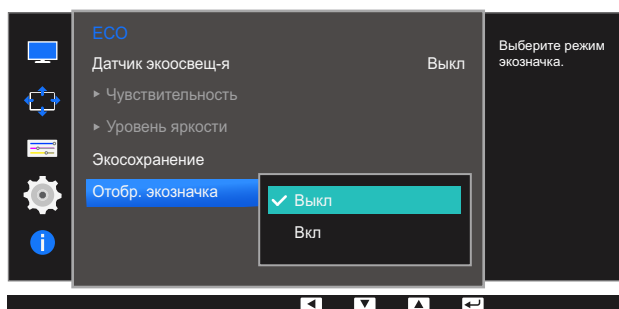
Отобразится следующий экран:



- **Выкл**: отключение функции отображения значка Eco.
  - **Вкл**: отображение состояния работы датчика Eco во всплывающем окне.
- 5 Нажмите [ • / • ], чтобы перейти к нужному параметру, затем нажмите [  /  ].
  - 6 Выбранный параметр будет применен.

#### Примечания



- Если настройка яркости экрана выполняется в соответствии с интенсивностью окружающего освещения и функция **Датчик экоосвещ-я** включена, появится указанное выше всплывающее окно с указанием процесса настройки яркости экрана.
- При повышении интенсивности внешнего освещения экран становится ярче, уровень яркости регулятора увеличивается, и над ним появляется изображение солнышка. Когда экран становится темнее, уровень яркости регулятора уменьшается, и над ним появляется изображение месяца. После активации датчика регулятор яркости будет отображаться в течение 3 секунд.
- В режимах проверки сигнала и отсутствия сигнала экранное меню не отображается.



## 6.2 Супер-зарядка USB

Использование порта USB 3.0 устройства позволяет быстро зарядить аккумулятор подключенного устройства-источника.



- Если в процессе переноса данных для параметра **Супер-зарядка USB** устанавливается значение **Вкл**, перенос данных останавливается. При установке для параметра **Супер-зарядка USB** значения **Выкл** доступна стандартная функция зарядки и переноса данных.
- Быстрая зарядка возможна только при использовании портов [SS⇄1] и [SS⇄2]. Через данные порты зарядка устройств выполняется быстрее, чем через USB-порт. Скорость зарядки зависит от подключенных устройств.

### 6.2.1 Настройка функции Супер-зарядка USB

- 1 Нажмите любую кнопку на передней панели изделия, чтобы открыть руководство по функциональным клавишам. Затем нажмите кнопку [III], чтобы отобразить соответствующий экран меню.
- 2 Нажимайте на изделии кнопки [•/•], чтобы перейти в раздел **Настройки**, а затем нажмите [□/☞].
- 3 Нажмите [•/•], чтобы перейти в раздел **Супер-зарядка USB**, затем нажмите [□/☞] на мониторе.
- 4 Нажмите [•/•], чтобы перейти к разделу **Супер-зарядка USB, USB1** или **USB2**, затем нажмите кнопку [□/☞] устройства.

Отобразится следующий экран:

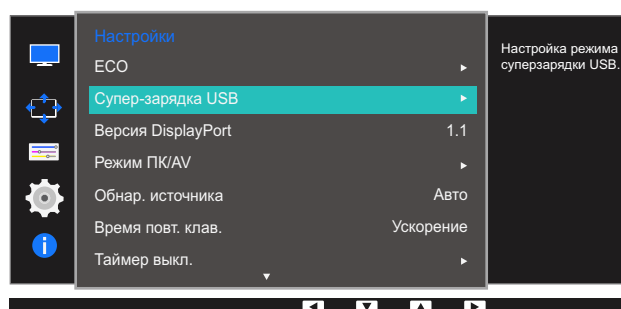

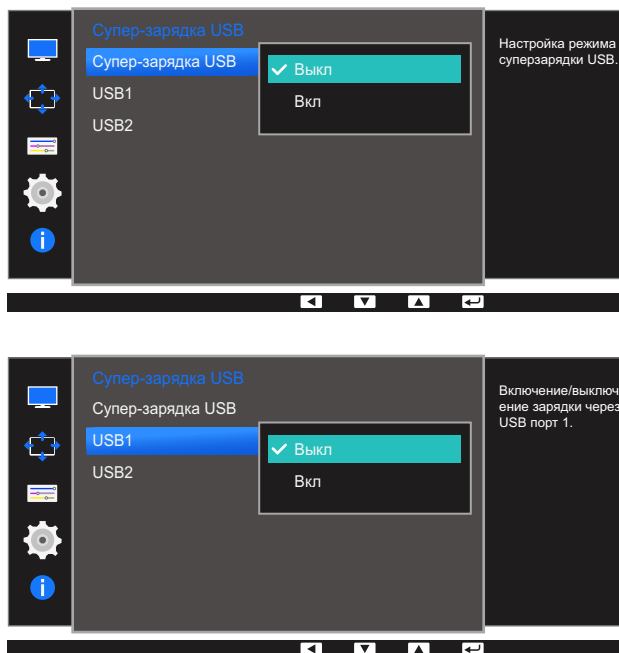

- **Выкл:** отключение функции **Супер-зарядка USB**.
  - **Вкл:** Включение данной функции позволит быстро зарядить устройство-источник, подключенное к порту USB 3.0.
- 5 Нажмите [ • / • ], чтобы перейти к нужному параметру, затем нажмите [ ⏪ / ⏩ ].
  - 6 Выбранный параметр будет применен.

## 6.3 Версия DisplayPort

Выберите версию Displayport. Displayport 1.1 поддерживает ширину канала High Bit Rate 1, а Displayport 1.2 — High Bit Rate 2.



- Из-за неправильных настроек экран может остаться пустым. В этом случае проверьте технические характеристики устройств.
- Если монитор (когда выбран режим **DVI, HDMI** или **Порт отображения1**) находится в режиме экономии энергии или на нем отображается сообщение **Проверьте сигн. каб.**, нажмите кнопку [ ] для отображения экранного меню. Можно выбрать **1.1** или **1.2**.

### 6.3.1 Конфигурирование Версия DisplayPort

- 1 Нажмите любую кнопку на передней панели изделия, чтобы открыть руководство по функциональным клавишам. Затем нажмите кнопку [ ], чтобы отобразить соответствующий экран меню.
- 2 Нажимайте на изделии кнопки [ • / • ], чтобы перейти в раздел **Настройки**, а затем нажмите [ / ].
- 3 Нажимайте на изделии кнопки [ • / • ], чтобы перейти в раздел **Версия DisplayPort**, а затем нажмите [ / ].

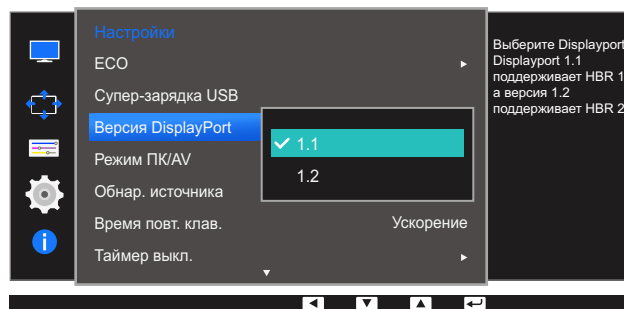

Отобразится следующий экран:







- **1.1 / 1.2**
- 4 Нажмите [ • / • ], чтобы перейти к нужному параметру, затем нажмите [ / ].
  - 5 Выбранный параметр будет применен.

## 6.4 Режим ПК/AV

Установите для параметра **Режим ПК/AV** значение **AV**. Размер изображения увеличится. Данный параметр полезен при просмотре фильмов.

- 
 • Поставляется только для широкоэкранных моделей с форматным соотношением 16:9 или 16:10.
- Если монитор (когда выбран режим **DVI**, **HDMI** или **Порт отображения1**) находится в режиме экономии энергии или на нем отображается сообщение **Проверьте сигн. каб.**, нажмите кнопку [  ] для отображения экранного меню. Можно выбрать **ПК** или **AV**.

### 6.4.1 Настройка Режим ПК/AV

- 1 Нажмите любую кнопку на передней панели изделия, чтобы открыть руководство по функциональным клавишам. Затем нажмите кнопку [  ], чтобы отобразить соответствующий экран меню.
- 2 Нажимайте на изделии кнопки [ • / • ], чтобы перейти в раздел **Настройки**, а затем нажмите [  ].
- 3 Нажимайте на изделии кнопки [ • / • ], чтобы перейти в раздел **Режим ПК/AV**, затем нажмите [  ].
- 4 Нажмите [ • / • ], чтобы перейти к разделу **DVI**, **HDMI** или **DisplayPort**, затем нажмите кнопку [  ] устройства.

Отобразится следующий экран:

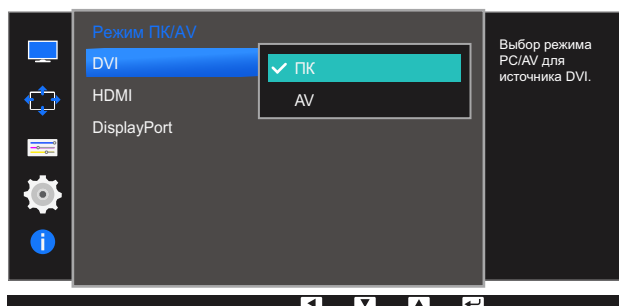
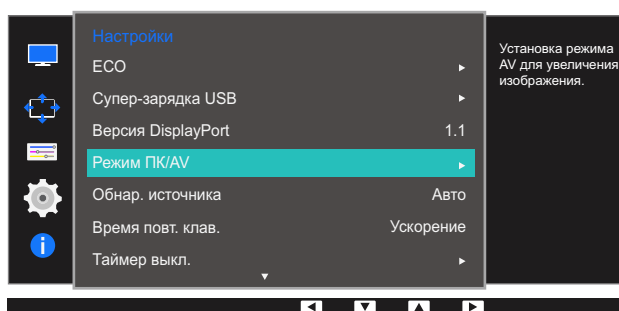



- Установите значение "PC" при подключении к компьютеру.
  - Установите значение "AV" при подключении к устройству AV.
  - Чтобы слышать звук при подключении к ПК с помощью кабеля HDMI – DVI, подсоедините аудиокабель и установите для режима **Режим ПК/AV** значение **ПК DVI**.
- 5 Нажмите [ • / • ], чтобы перейти к нужному параметру, затем нажмите [ ⏪ / ⏩ ].
- 6 Выбранный параметр будет применен.

## 6.5 Обнар. источника

Активизировать **Обнар. источника**



Недоступен, если для параметра **Режим PIP/PBP** установлено значение **Вкл.**

### 6.5.1 Настройка Обнар. источника

- 1 Нажмите любую кнопку на передней панели изделия, чтобы открыть руководство по функциональным клавишам. Затем нажмите кнопку [ ], чтобы отобразить соответствующий экран меню.
- 2 Нажимайте на изделии кнопки [ • / • ], чтобы перейти в раздел **Настройки**, а затем нажмите [ / ].
- 3 Нажимайте на изделии кнопки [ • / • ], чтобы перейти в раздел **Обнар. источника**, а затем нажмите [ / ].

Отобразится следующий экран:

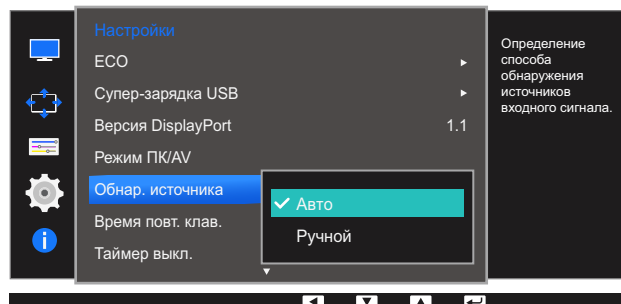









- **Авто**: источник сигнала распознается автоматически.
  - **Ручной**: выбор источника сигнала вручную.
- 4 Нажмите [ • / • ], чтобы перейти к нужному параметру, затем нажмите [ / ].
  - 5 Выбранный параметр будет применен.

## 6.6 Время повт. клав.





Настройка времени отклика кнопок при их нажатии.

### 6.6.1 Настройка Время повт. клав.

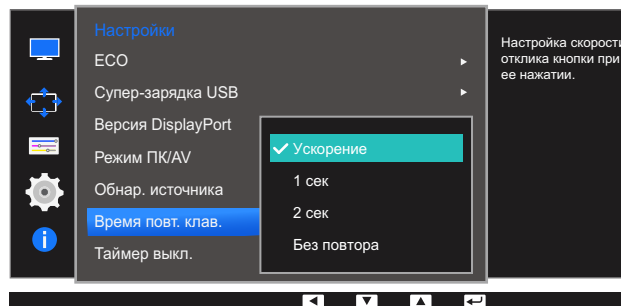
- 1 Нажмите любую кнопку на передней панели изделия, чтобы открыть руководство по функциональным клавишам. Затем нажмите кнопку [  ], чтобы отобразить соответствующий экран меню.
- 2 Нажимайте на изделии кнопки [  /  ], чтобы перейти в раздел **Настройки**, а затем нажмите [  /  ].
- 3 Нажимайте на изделии кнопки [  /  ], чтобы перейти в раздел **Время повт. клав.**, затем нажмите [  /  ].

Отобразится следующий экран:















- Можно выбрать настройки **Ускорение**, **1 сек** или **2 сек**. При выборе настройки **Без повтора** кнопка срабатывает только один раз при нажатии.
- 4 Нажмите [  /  ], чтобы перейти к нужному параметру, затем нажмите [  /  ].
  - 5 Выбранный параметр будет применен.

## 6.7 Таймер выкл.





Можно задать автоматическое выключение устройства.

### 6.7.1 Настройка Таймер выкл.

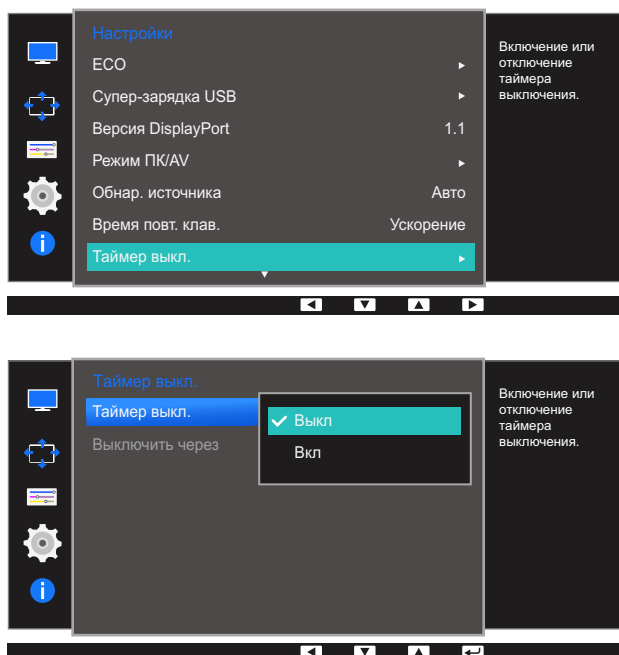
- 1 Нажмите любую кнопку на передней панели изделия, чтобы открыть руководство по функциональным клавишам. Затем нажмите кнопку [  ], чтобы отобразить соответствующий экран меню.
- 2 Нажимайте на изделии кнопки [  /  ], чтобы перейти в раздел **Настройки**, а затем нажмите [  /  ].
- 3 Нажимайте на изделии кнопки [  /  ], чтобы перейти в раздел **Таймер выкл.**, затем нажмите [  /  ].
- 4 Нажимайте на изделии кнопки [  /  ], чтобы перейти в раздел **Таймер выкл.**, затем нажмите [  /  ].

Отобразится следующий экран:



- **Выкл**: отключение таймера автоматического выключения, чтобы изделие не выключалось автоматически.
  - **Вкл**: включение таймера автоматического выключения, чтобы изделие выключалось автоматически.
- 5 Нажмите [  /  ], чтобы перейти к нужному параметру, затем нажмите [  /  ].
  - 6 Выбранный параметр будет применен.



### 6.7.2 Настройка Выключить через

- 1 Нажмите любую кнопку на передней панели изделия, чтобы открыть руководство по функциональным клавишам. Затем нажмите кнопку [ **III** ], чтобы отобразить соответствующий экран меню.
- 2 Нажимайте на изделии кнопки [ • / • ], чтобы перейти в раздел **Настройки**, а затем нажмите [ **□/☞** ].
- 3 Нажимайте на изделии кнопки [ • / • ], чтобы перейти в раздел **Таймер выкл.**, затем нажмите [ **□/☞** ].
- 4 Нажимайте на изделии кнопки [ • / • ], чтобы перейти в раздел **Выключить через**, а затем нажмите [ **□/☞** ]. Отобразится следующий экран:

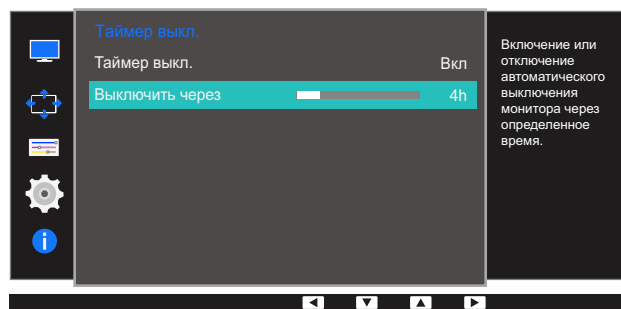

- 5 Нажмите [ • / • ], чтобы изменить настройку **Выключить через**.
- 6 Выбранный параметр будет применен.



- Для таймера можно задать значение в диапазоне от 1 до 23 часов. По прошествии заданного времени изделие автоматически выключается.
- Эта настройка доступна, только если для настройки **Таймер выкл.** задано значение **Вкл.**
- В устройствах, предназначенных для реализации в определенных странах, **Таймер выкл.** автоматически активируется через 4 часа после включения питания. Эта настройка сделана в соответствии с требованиями к электропитанию. Если Вы не хотите активировать таймер, откройте **MENU** → **НАСТР. И СБРОС** и отключите **Таймер выкл.**, выбрав **Выкл.**





## 6.8 Сбросить все

Возврат всех настроек к заводским значениям по умолчанию.





Доступные для монитора настройки могут зависеть от модели. См. характеристики устройства.

### 6.8.1 Инициализация настроек (Сбросить все)

- 1 Нажмите любую кнопку на передней панели изделия, чтобы открыть руководство по функциональным клавишам. Затем нажмите кнопку [  ], чтобы отобразить соответствующий экран меню.
- 2 Нажимайте на изделии кнопки [ • / • ], чтобы перейти в раздел **Настройки**, а затем нажмите [  /  ].
- 3 Нажимайте на изделии кнопки [ • / • ], чтобы перейти в раздел **Сбросить все**, затем нажмите [  /  ].

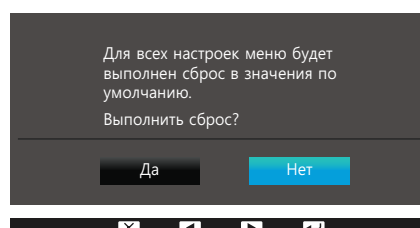
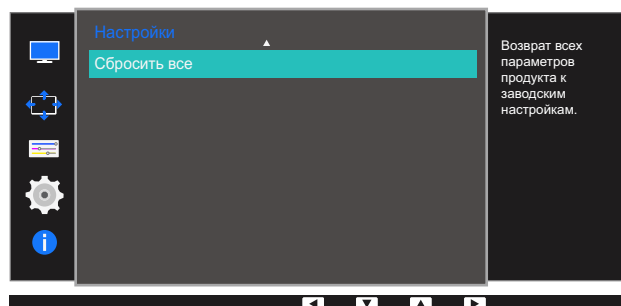
Отобразится следующий экран:





- 4 Нажмите [ • / • ], чтобы перейти к нужному параметру, затем нажмите [  /  ].
- 5 Выбранный параметр будет применен.

Приведено подробное описание каждой функции. См. подробнее на своем устройстве.

## 7.1 Информация

Просмотр информации о текущем источнике сигнала, частоте и разрешении.

### 7.1.1 Отображение Информация

- 1 Нажмите любую кнопку на передней панели изделия, чтобы открыть руководство по функциональным клавишам. Затем нажмите кнопку [  ], чтобы отобразить соответствующий экран меню.
- 2 Нажмите [  ], чтобы перейти в раздел **Информация**. Просмотр информации о текущем источнике сигнала, частоте и разрешении.

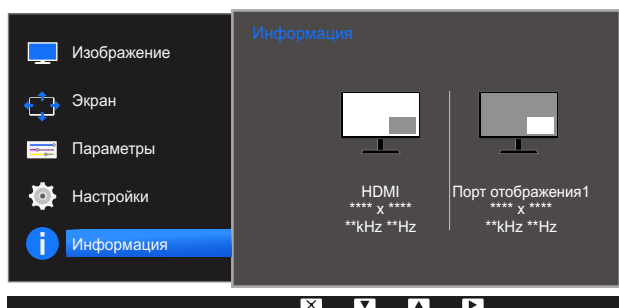
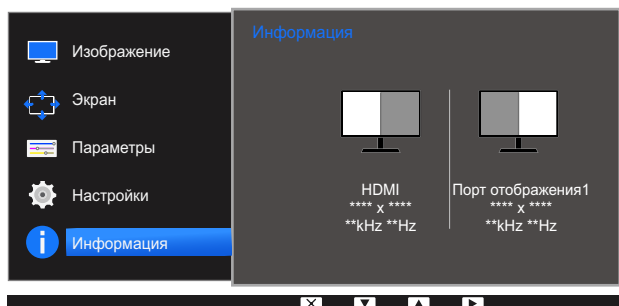
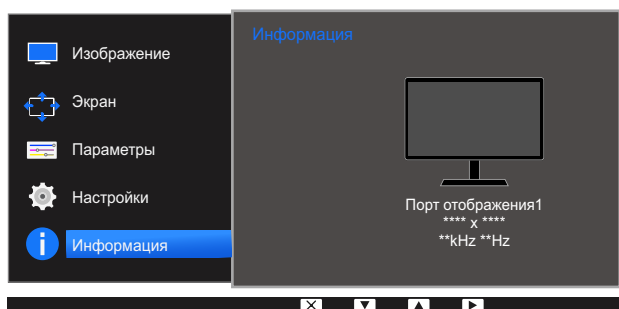

## 7.2 Настройка параметров Яркость, Контраст и Громк. на начальном экране.

Отрегулируйте настройку **Яркость**, **Контраст**, **Громк.** на экране включения, когда экранное меню недоступно, используя кнопки [☉].



### Яркость :

- Это меню недоступно, если для **SAMSUNG MAGICBright** выбран режим **Автоконтраст**.
- Это меню недоступно, если включен режим **Датчик экоосвещ-я**.



### Контраст :

- Эта функция недоступна при выборе для настройки **SAMSUNG MAGICBright** режимов **Кино** или **Автоконтраст**.
- Это меню недоступно, если включен режим **Игровой режим**.
- Меню недоступно, если для режима **Режим PIP/PBP** установлено значение **Вкл**, а для параметра **Размер** — значение (режим PBP).

- 1 Нажмите любую кнопку на передней панели изделия (когда не отображается какой-либо экран меню), чтобы открыть руководство по функциональным клавишам. Затем нажмите кнопку [☉]. Отобразится следующий экран:



- 2 Нажмите кнопку [□/☞] для переключения параметров **Яркость**, **Контраст** и **Громк.**.
- 3 Отрегулируйте настройку **Яркость**, **Контраст**, **Громк.**, используя кнопки [• / •].

## 8.1 Easy Setting Box



### Easy Setting Box

Функция "Easy Setting Box" позволяет пользователям разделить монитор на несколько секций.

#### 8.1.1 Установка программного обеспечения

- 1 Вставьте установочный компакт-диск в дисковод CD-ROM.
- 2 Выберите программу установки "Easy Setting Box".



Если всплывающий экран для установки программного обеспечения не появляется на главном экране, найдите на компакт-диске установочный файл "Easy Setting Box" и дважды щелкните его.

- 3 Когда появится Мастер установки, нажмите **Далее**.
- 4 Для продолжения установки следуйте указаниям на экране.



- Для правильной работы программного обеспечения перезагрузите компьютер после установки программы.
- Значок "Easy Setting Box" может отсутствовать в зависимости от системы компьютера и технических характеристик устройства.
- Если ярлык отсутствует, нажмите клавишу F5.

#### Ограничения и проблемы с установкой ("Easy Setting Box")

Проблемы при установке программы "Easy Setting Box" могут быть связаны с видеокартой, материнской платой и сетевым окружением.

#### Системные требования

##### ОС

- Windows XP 32Bit/64Bit
- Windows Vista 32Bit/64Bit
- Windows 7 32Bit/64Bit
- Windows 8 32Bit/64Bit

## Оборудование

- Не менее 32 Мбайт памяти
- Не менее 60 Мбайт свободного места на жестком диске

### 8.1.2 Удаление программного обеспечения

Нажмите **Пуск**, выберите **Настройки/Панель управления** и дважды щелкните пункт **Установка и удаление программ**.

Выберите "Easy Setting Box" из списка программ и нажмите кнопку **Добавить/Удалить**.

## 9.1 Действия перед обращением в сервисный центр Samsung

### 9.1.1 Проверка работы устройства



Прежде чем обращаться в центр по обслуживанию клиентов Samsung, проверьте следующим образом работу устройства. Если проблему устранить не удастся, обратитесь в центр по обслуживанию клиентов Samsung.

Проверьте, нормально ли работает устройство, с помощью функции проверки устройства.

Если экран выключен и индикатор питания мигает, несмотря на то что изделие правильно подключено к ПК, выполните самодиагностику.

- 1 Отключите питание компьютера и устройства.
- 2 Отключите кабель от изделия.
- 3 Включите устройство.
- 4 Если отображается сообщение **Проверьте сигн. каб.**, изделие исправно.



Если экран остается пустым, проверьте систему компьютера, видеоконтроллер и кабель.

### 9.1.2 Проверка разрешения и частоты

Для режима, превышающего поддерживаемое разрешение (см. "10.3 Таблица стандартных режимов сигнала"), на короткое время выводится сообщение **Неоптим. режим**.

### 9.1.3 Проверьте следующие показатели

#### Проблема, связанная с установкой (режим ПК)

Неполадки	Решения
Экран продолжает включаться и выключаться.	Проверьте, правильно ли подключен кабель между изделием и ПК и надежно ли зафиксированы разъемы.  (См. "2.2 Подключение и использование компьютера".)

## Неисправность экрана

Неполадки	Решения
Не горит индикатор питания. Экран не включается.	<p>Проверьте, правильно ли подключен кабель питания к устройству. (См. "2.2 Подключение и использование компьютера".)</p>
Отображается сообщение <b>Проверьте сигн. каб.</b>	<p>Проверьте, правильно ли подключен кабель к изделию. (См. "2.2 Подключение и использование компьютера".)</p> <p>Проверьте, включено ли питание устройства, подключенного к вашему устройству.</p>
Отображается индикация <b>Неоптим. режим.</b>	<p>Это сообщение отображается, когда сигнал от видеокарты превышает допустимые значения разрешения или частоты устройства.</p> <p>Измените максимальное разрешение и частоту в соответствии с характеристиками изделия (страница 103).</p>
Изображения на экране искажены.	<p>Проверьте подключение кабеля к устройству. (См. "2.2 Подключение и использование компьютера".)</p>
Нечеткие изображения на экране. Изображения на экране размыты.	<p>Отсоедините все дополнительные принадлежности (удлиннительный видеокабель и т.п.) и повторите попытку.</p> <p>Установите рекомендуемый уровень разрешения и частоты.</p>
Изображения на экране колеблются и дрожат. Тени или остаточные изображения на экране.	<p>Убедитесь в том, что разрешение и частота компьютера заданы в диапазоне, совместимом с устройством. Затем, если требуется, измените настройки, пользуясь таблицей сигналов, посылаемых в стандартном режиме (страница 103), которая приведена в данном руководстве пользователя, а также меню <b>Информация</b> устройства.</p>
Экран слишком светлый. Экран слишком темный.	<p>Настройте параметры <b>Яркость</b> и <b>Контраст</b>.</p>
Цвета на экране отображаются неверно.	<p>Измените настройки <b>Цвет</b>. (См. "3.7 Цвет".)</p>



Неполадки	Решения
Цвета на экране затенены или искажены.	Измените настройки <b>Цвет</b> . (См. "3.7 Цвет".)
Белый не выглядит белым.	Измените настройки <b>Цвет</b> . (См. "3.7 Цвет".)
Отсутствуют изображения на экране, а индикатор питания мигает каждые 0,5-1 секунду.	Устройство находится в режиме энергосбережения.
	Для возврата к предыдущему экрану нажмите любую клавишу на клавиатуре или переместите мышь.

## Проблема, связанная со звуком

Неполадки	Решения
Нет звука.	Проверьте подключение аудиокабеля или отрегулируйте громкость.
	Проверьте уровень громкости.
Уровень громкости слишком низкий.	Проверьте настройки громкости.
	Если после настройки до максимального уровня громкость все еще слишком мала, отрегулируйте громкость на звуковой плате компьютера или через программное обеспечение.

## Неисправность устройства-источника сигналов

Неполадки	Решения
Во время загрузки компьютера раздается звуковой сигнал.	Если во время загрузки компьютера раздается звуковой сигнал, требуется провести осмотр компьютера.

## 9.2 Вопросы и ответы

Вопрос	Ответ
<p>Как изменить частоту?</p>	<p>Задайте частоту на графической плате.</p> <ul style="list-style-type: none"> <li>• Windows XP: выберите <b>Панель управления</b> → <b>Оформление и темы</b> → <b>Дисплей</b> → <b>Параметры</b> → <b>Дополнительно</b> → <b>Монитор</b> и измените настройку <b>Частота обновления экрана</b> в разделе <b>Параметры монитора</b>.</li> <li>• Windows ME/2000: выберите <b>Панель управления</b> → <b>Дисплей</b> → <b>Настройки</b> → <b>Дополнительно</b> → <b>Монитор</b> и настройте параметр <b>Частота обновления</b> в меню <b>Параметры монитора</b>.</li> <li>• Windows Vista: выберите <b>Панель управления</b> → <b>Оформление и персонализация</b> → <b>Персонализация</b> → <b>Параметры дисплея</b> → <b>Дополнительные параметры</b> → <b>Монитор</b> и измените настройку <b>Частота обновления</b> в разделе <b>Параметры монитора</b>.</li> <li>• Windows 7: выберите <b>Панель управления</b> → <b>Оформление и персонализация</b> → <b>Монитор</b> → <b>Разрешение экрана</b> → <b>Дополнительные параметры</b> → <b>Монитор</b> и измените настройку <b>Частота обновления</b> в разделе <b>Параметры монитора</b>.</li> <li>• Windows 8: выберите <b>Параметры</b> → <b>Панель управления</b> → <b>Оформление и персонализация</b> → <b>Монитор</b> → <b>Разрешение экрана</b> → <b>Дополнительные параметры</b> → <b>Монитор</b> и измените настройку <b>Частота обновления</b> в разделе <b>Параметры монитора</b>.</li> </ul>

Вопрос	Ответ
<p>Как изменить разрешение?</p>	<ul style="list-style-type: none"> <li>• Windows XP: выберите <b>Панель управления</b> → <b>Оформление и темы</b> → <b>Дисплей</b> → <b>Настройки</b> и настройте разрешение.</li> <li>• Windows ME/2000: выберите <b>Панель управления</b> → <b>Дисплей</b> → <b>Настройки</b> и настройте разрешение.</li> <li>• Windows Vista: выберите <b>Панель управления</b> → <b>Оформление и персонализация</b> → <b>Персонализация</b> → <b>Параметры дисплея</b> и настройте разрешение.</li> <li>• Windows 7: выберите <b>Панель управления</b> → <b>Оформление и персонализация</b> → <b>Экран</b> → <b>Настройка разрешения экрана</b> и настройте разрешение.</li> <li>• Windows 8: выберите <b>Параметры</b> → <b>Панель управления</b> → <b>Оформление и персонализация</b> → <b>Экран</b> → <b>Настройка разрешения экрана</b> и настройте разрешение.</li> </ul>
<p>Как задать режим энергосбережения?</p>	<ul style="list-style-type: none"> <li>• Windows XP: задайте режим энергосбережения, выбрав <b>Панель управления</b> → <b>Оформление и темы</b> → <b>Дисплей</b> → <b>Параметры экранной заставки</b> или BIOS SETUP на компьютере.</li> <li>• Windows ME/2000: задайте режим энергосбережения, выбрав <b>Панель управления</b> → <b>Дисплей</b> → <b>Параметры экранной заставки</b> или BIOS SETUP на компьютере.</li> <li>• Windows Vista: задайте режим энергосбережения, выбрав <b>Панель управления</b> → <b>Оформление и персонализация</b> → <b>Персонализация</b> → <b>Параметры экранной заставки</b> или BIOS SETUP на компьютере.</li> <li>• Windows 7: задайте режим энергосбережения, выбрав <b>Панель управления</b> → <b>Оформление и персонализация</b> → <b>Персонализация</b> → <b>Параметры экранной заставки</b> или BIOS SETUP на компьютере.</li> <li>• Windows 8: задайте режим энергосбережения, выбрав <b>Параметры</b> → <b>Панель управления</b> → <b>Оформление и персонализация</b> → <b>Персонализация</b> → <b>Параметры экранной заставки</b> или BIOS SETUP на компьютере.</li> </ul>



Дополнительные инструкции и настройки приведены в руководстве пользователя ПК или видеокарты.

## 10.1 Общие характеристики

ЖК монитор - устройство, предназначенное для визуального отображения текстовой и графической информации.

IP (степень защиты от попадания твердых частиц и влаги)	IP 20
Класс защиты прибора от поражения электрическим током	оборудование класса I
Напряжение питания переменного тока	Постоянный ток: 100 - 240 В

Название модели		S27D850T	S32D850T
Панель	Размер	27 дюймов (68 см)	32 дюйма (81 см)
	Область экрана	596,7 мм (Г) x 335,6 мм (В)	708,48 мм (Г) x 398,52 мм (В)
	Размер пикселя	0,2331 мм (Г) x 0,2331 мм (В)	0,27675 мм (Г) x 0,27675 мм (В)
Габариты (Ш x В x Г) / Вес	Без подставки	627,4 x 376,4 x 66,1 мм / 7,1 кг	741,3 x 441 x 68,5 мм / 9,4 кг
	С подставкой	Макс.: 627,4 x 596,3 x 280 мм / 9,95 кг Мин.: 627,4 x 466,3 x 280 мм / 9,95 кг	Макс.: 741,3 x 630 x 280 мм / 12,2 кг Мин.: 741,3 x 500 x 280 мм / 12,2 кг
Интерфейс крепления VESA		100 мм x 100 мм	100 мм x 100 мм Дополнительные принадлежности для крепления на стену: 200 мм x 200 мм
Условия окружающей среды	Эксплуатация	Температура: 10°C – 40°C (50°F – 104°F) Влажность: 10 % – 80 %, без конденсации	
	Хранение	Температура: -20°C – 45°C (-4°F – 113°F) Влажность: 5 % – 95 %, без конденсации	



### Plug-and-Play

Данный монитор можно устанавливать и использовать с любыми системами, совместимыми с Plug-and-Play. Благодаря двустороннему обмену данными между монитором и системой

компьютера можно оптимизировать настройки монитора. Установка монитора выполняется автоматически. Однако можно задать настройки установки по своему усмотрению.



Точки дисплея (пиксели)

Вследствие особенностей производства данного устройства приблизительно 1 пиксел из миллиона (1 часть на миллион) может быть светлее или темнее остальных пикселов ЖК-дисплея. Это не влияет на работу устройства.



В целях повышения качества технические характеристики, представленные выше, могут изменяться без уведомления.



Данное устройство является цифровым устройством класса В.



## 10.2 Режим экономии электроэнергии

Когда устройство не используется в течение определенного периода времени, можно использовать энергосберегающий режим, при котором экономится потребление энергии. В этом случае экран устройства отключается и изменяется цвет индикатора питания. В режиме энергосбережения электропитание не отключается. Чтобы снова загорелся экран, нажмите любую клавишу на клавиатуре или переместите мышь. Режим энергосбережения работает только в том случае, когда устройство подключено к компьютеру, имеющему функцию энергосбережения.

Режим экономии электроэнергии	Условия измерения энергопотребления Energy Star	Режим энергосбережения	Питание отключено (кнопка питания)
Индикатор питания	Вкл	Мигает	Выкл
Потребление электроэнергии (S27D850T)	Номинал 33 Вт	Номинал 0,45 Вт Макс. 0,5 Вт	менее 0,45 Вт
Потребление электроэнергии (S32D850T)	Номинал 46 Вт	Номинал 0,45 Вт Макс. 0,5 Вт	менее 0,45 Вт



- Представленный уровень энергопотребления в разных рабочих условиях или в случае изменения настроек может быть разным.
- ENERGY STAR® — зарегистрированный в США знак Агентства по охране окружающей среды (США).  
Измерение энергии Energy Star проводится с помощью метода определения в рамках стандарта Energy Star®.
- Чтобы снизить потребление энергии до 0 Вт, отсоедините кабель питания. Если изделие не используется в течение длительного времени, следует отключить кабель питания. Чтобы снизить уровень энергопотребления до 0 Вт, когда нет возможности отключить питание с помощью выключателя, отсоедините кабель питания.

### 10.3 Таблица стандартных режимов сигнала



- В данном устройстве предусмотрена настройка только одного значения разрешения для каждого определенного размера экрана, что, вследствие особенностей дисплея, позволяет добиться оптимального качества изображения. Поэтому при выборе разрешения, отличающегося от указанного, возможно ухудшение качества изображения. Чтобы избежать ухудшения качества изображения, рекомендуется выбрать оптимальное разрешение, указанное для размера экрана изделия.
- При замене монитора с электронно-лучевой трубкой (подключенного к компьютеру) на ЖК-монитор проверяйте значение частоты. Если ЖК-монитор не поддерживает частоту 85 Гц, то прежде чем заменять им монитор с электронно-лучевой трубкой, с помощью старого монитора замените частоту вертикальной развертки на 60 Гц.

Название модели		S27D850T / S32D850T
Синхронизация	Частота горизонтальной развертки	30 – 90 кГц
	Частота вертикальной развертки	50 – 75 Гц
Разрешение	Оптимальное разрешение	2560 x 1440 при частоте 60 Гц
	Максимальное разрешение	2560 x 1440 при частоте 60 Гц

Если сигнал, соответствующий стандартному режиму сигнала, передается с ПК, то экран подстраивается автоматически. Если сигнал, передаваемый с компьютера, не входит в список сигналов, посылаемых в стандартном режиме, экран может оставаться пустым, хотя индикатор питания будет гореть. В этом случае измените настройки в соответствии с приведенной ниже таблицей и сведениями руководства пользователя для графической платы.

Разрешение	Частота горизонтальной развертки (кГц)	Частота вертикальной развертки (Гц)	Частота синхронизации пикселей (МГц)	Полярность синхронизации (Г/В)
IBM, 720 x 400	31,469	70,087	28,322	-/+
VESA, 640 x 480	31,469	59,940	25,175	-/-
MAC, 640 x 480	35,000	66,667	30,240	-/-
VESA, 640 x 480	37,861	72,809	31,500	-/-
VESA, 640 x 480	37,500	75,000	31,500	-/-
VESA, 800 x 600	35,156	56,250	36,000	+/+
VESA, 800 x 600	37,879	60,317	40,000	+/+

Разрешение	Частота горизонтальной развертки (кГц)	Частота вертикальной развертки (Гц)	Частота синхронизации пикселей (МГц)	Полярность синхронизации (Г/В)
VESA, 800 x 600	48,077	72,188	50,000	+/+
VESA, 800 x 600	46,875	75,000	49,500	+/+
MAC, 832 x 624	49,726	74,551	57,284	-/-
VESA, 1024 x 768	48,363	60,004	65,000	-/-
VESA, 1024 x 768	56,476	70,069	75,000	-/-
VESA, 1024 x 768	60,023	75,029	78,750	+/+
VESA, 1152 x 864	67,500	75,000	108,000	+/+
MAC, 1152 x 870	68,681	75,062	100,000	-/-
VESA, 1280 x 720	45,000	60,000	74,250	+/+
VESA, 1280 x 800	49,702	59,810	83,500	-/+
VESA, 1280 x 1024	63,981	60,020	108,000	+/+
VESA, 1280 x 1024	79,976	75,025	135,000	+/+
VESA, 1440 x 900	55,935	59,887	106,500	-/+
VESA, 1600 x 900RB	60,000	60,000	108,000	+/+
VESA, 1680 x 1050	65,290	59,954	146,250	-/+
VESA, 1920 x 1080	67,500	60,000	148,500	+/+
VESA, 2560 x 1440RB	88,787	59,951	241,500	+/-



- Частота горизонтальной развертки

Время, необходимое для сканирования одной строки от левой стороны экрана до правой, называется горизонтальным периодом. Обратная величина горизонтального периода называется частотой горизонтальной развертки. Частота горизонтальной развертки измеряется в кГц.

- Частота вертикальной развертки

Повторное отображение одного изображения несколько десятков раз в секунду позволяет видеть естественное изображение. Частота повторения называется частотой вертикальной развертки или частотой обновления и указывается в герцах (Гц).



## Связывайтесь с SAMSUNG по всему миру



Если у вас есть предложения или вопросы по продукции Samsung, обращайтесь, пожалуйста, в информационный центр компании Samsung.

NORTH AMERICA		
U.S.A	1-800-SAMSUNG (726-7864)	<a href="http://www.samsung.com/us">http://www.samsung.com/us</a>
CANADA	1-800-SAMSUNG (726-7864)	<a href="http://www.samsung.com/ca">http://www.samsung.com/ca</a> (English) <a href="http://www.samsung.com/ca_fr">http://www.samsung.com/ca_fr</a> (French)
LATIN AMERICA		
ARGENTINE	0800 333 3733	<a href="http://www.samsung.com.ar">http://www.samsung.com.ar</a>
BOLIVIA	800-10-7260	<a href="http://www.samsung.com">http://www.samsung.com</a>
BRAZIL	0800-124-421 (Demais cidades e regiões) 4004-0000 (Capitais e grandes centros)	<a href="http://www.samsung.com.br">http://www.samsung.com.br</a>
CHILE	800-SAMSUNG (726-7864)	<a href="http://www.samsung.com/cl">http://www.samsung.com/cl</a>
COLOMBIA	01 8000 112 112 Bogotá 600 12 72	<a href="http://www.samsung.com/co">http://www.samsung.com/co</a>
COSTA RICA	0-800-507-7267	<a href="http://www.samsung.com/latin">http://www.samsung.com/latin</a> (Spanish) <a href="http://www.samsung.com/latin_en">http://www.samsung.com/latin_en</a> (English)
DOMINICA	1-800-751-2676	<a href="http://www.samsung.com/latin">http://www.samsung.com/latin</a> (Spanish) <a href="http://www.samsung.com/latin_en">http://www.samsung.com/latin_en</a> (English)
ECUADOR	1-800-10-7267	<a href="http://www.samsung.com/latin">http://www.samsung.com/latin</a> (Spanish) <a href="http://www.samsung.com/latin_en">http://www.samsung.com/latin_en</a> (English)
EL SALVADOR	800-6225	<a href="http://www.samsung.com/latin">http://www.samsung.com/latin</a> (Spanish) <a href="http://www.samsung.com/latin_en">http://www.samsung.com/latin_en</a> (English)

LATIN AMERICA		
GUATEMALA	1-800-299-0013	<a href="http://www.samsung.com/latin">http://www.samsung.com/latin</a> (Spanish) <a href="http://www.samsung.com/latin_en">http://www.samsung.com/latin_en</a> (English)
HONDURAS	800-27919267	<a href="http://www.samsung.com/latin">http://www.samsung.com/latin</a> (Spanish) <a href="http://www.samsung.com/latin_en">http://www.samsung.com/latin_en</a> (English)
JAMAICA	1-800-234-7267	<a href="http://www.samsung.com">http://www.samsung.com</a>
NICARAGUA	001-800-5077267	<a href="http://www.samsung.com/latin">http://www.samsung.com/latin</a> (Spanish) <a href="http://www.samsung.com/latin_en">http://www.samsung.com/latin_en</a> (English)
MEXICO	01-800-SAMSUNG (726-7864)	<a href="http://www.samsung.com">http://www.samsung.com</a>
PANAMA	800-7267	<a href="http://www.samsung.com/latin">http://www.samsung.com/latin</a> (Spanish) <a href="http://www.samsung.com/latin_en">http://www.samsung.com/latin_en</a> (English)
PARAGUAY	009 800 542 0001	<a href="http://www.samsung.com.py">http://www.samsung.com.py</a>
PERU	0-800-777-08	<a href="http://www.samsung.com/pe">http://www.samsung.com/pe</a>
PUERTO RICO	1-800-682-3180	<a href="http://www.samsung.com">http://www.samsung.com</a>
TRINIDAD & TOBAGO	1-800-SAMSUNG (726-7864)	<a href="http://www.samsung.com">http://www.samsung.com</a>
URUGUAY	000 405 437 33	<a href="http://www.samsung.com">http://www.samsung.com</a>
VENEZUELA	0-800-100-5303	<a href="http://www.samsung.com/ve">http://www.samsung.com/ve</a>

EUROPE		
AUSTRIA	0810 - SAMSUNG (7267864, € 0.07/min)	<a href="http://www.samsung.com">http://www.samsung.com</a>
BELGIUM	02-201-24-18	<a href="http://www.samsung.com/be">http://www.samsung.com/be</a> (Dutch) <a href="http://www.samsung.com/be_fr">http://www.samsung.com/be_fr</a> (French)
BOSNIA	051 331 999	<a href="http://www.samsung.com">http://www.samsung.com</a>
BULGARIA	07001 33 11, share cost tariff	<a href="http://www.samsung.com/bg">http://www.samsung.com/bg</a>
CROATIA	062 SAMSUNG (062 726 786)	<a href="http://www.samsung.com/hr">http://www.samsung.com/hr</a>
CYPRUS	8009 4000 only from landline	<a href="http://www.samsung.com/gr">http://www.samsung.com/gr</a>

EUROPE		
CZECH	800-SAMSUNG (800-726786)	<a href="http://www.samsung.com">http://www.samsung.com</a>
	Samsung Electronics Czech and Slovak, s.r.o. V Parku 2343/24, 148 00 - Praha 4	
DENMARK	70 70 19 70	<a href="http://www.samsung.com">http://www.samsung.com</a>
EIRE	0818 717100	<a href="http://www.samsung.com">http://www.samsung.com</a>
ESTONIA	800-7267	<a href="http://www.samsung.com/ee">http://www.samsung.com/ee</a>
FINLAND	030-6227 515	<a href="http://www.samsung.com">http://www.samsung.com</a>
FRANCE	01 48 63 00 00	<a href="http://www.samsung.com/fr">http://www.samsung.com/fr</a>
GERMANY	0180 6 SAMSUNG bzw.	<a href="http://www.samsung.com">http://www.samsung.com</a>
	0180 6 7267864* (*0,20 €/Anruf aus dem dt. Festnetz, aus dem Mobilfunk max. 0,60 €/Anruf)	
GREECE	80111-SAMSUNG (80111 726 7864) only from land line(+30) 210 6897691 from mobile and land line	<a href="http://www.samsung.com/gr">http://www.samsung.com/gr</a>
HUNGARY	06-80-SAMSUNG (726-7864)	<a href="http://www.samsung.com/hu">http://www.samsung.com/hu</a>
ITALIA	800-SAMSUNG (726-7864)	<a href="http://www.samsung.com">http://www.samsung.com</a>
LATVIA	8000-7267	<a href="http://www.samsung.com/lv">http://www.samsung.com/lv</a>
LITHUANIA	8-800-77777	<a href="http://www.samsung.com/lt">http://www.samsung.com/lt</a>
LUXEMBURG	261 03 710	<a href="http://www.samsung.com">http://www.samsung.com</a>
MONTENEGRO	020 405 888	<a href="http://www.samsung.com">http://www.samsung.com</a>
NETHERLANDS	0900 - SAMSUNG (0900-7267864) (€ 0,10/Min)	<a href="http://www.samsung.com">http://www.samsung.com</a>
NORWAY	815 56480	<a href="http://www.samsung.com">http://www.samsung.com</a>
POLAND	0 801-172-678* lub +48 22 607-93-33 ** *(całkowity koszt połączenia jak za 1 impuls według taryfy operatora) ** (koszt połączenia według taryfy operatora)	<a href="http://www.samsung.com/pl">http://www.samsung.com/pl</a>
PORTUGAL	808 20-SAMSUNG (808 20 7267)	<a href="http://www.samsung.com">http://www.samsung.com</a>
ROMANIA	08008 SAMSUNG (08008 726 7864) TOLL FREE No.	<a href="http://www.samsung.com/ro">http://www.samsung.com/ro</a>
SERBIA	011 321 6899	<a href="http://www.samsung.com/rs">http://www.samsung.com/rs</a>
SLOVAKIA	0800 - SAMSUNG (0800-726 786)	<a href="http://www.samsung.com">http://www.samsung.com</a>
SPAIN	902172678	<a href="http://www.samsung.com">http://www.samsung.com</a>

EUROPE		
SWEDEN	0771 726 7864 (SAMSUNG)	<a href="http://www.samsung.com">http://www.samsung.com</a>
SWITZERLAND	0848-SAMSUNG (7267864, CHF 0.08/min)	<a href="http://www.samsung.com/ch">http://www.samsung.com/ch</a> (German) <a href="http://www.samsung.com/ch_fr">http://www.samsung.com/ch_fr</a> (French)
U.K	0330 SAMSUNG (7267864)	<a href="http://www.samsung.com">http://www.samsung.com</a>

CIS		
ARMENIA	0-800-05-555	<a href="http://www.samsung.com">http://www.samsung.com</a>
AZERBAIJAN	088-55-55-555	<a href="http://www.samsung.com">http://www.samsung.com</a>
BELARUS	810-800-500-55-500	<a href="http://www.samsung.com">http://www.samsung.com</a>
GEORGIA	0-800-555-555	<a href="http://www.samsung.com">http://www.samsung.com</a>
KAZAKHSTAN	8-10-800-500-55-500 (GSM: 7799)	<a href="http://www.samsung.com">http://www.samsung.com</a>
	ТОО "Самсунг Электроникс КЗ Энд Централ Эйжа" 050000, Республика Казахстан, город Алматы, улица Наурызбай батыра, 31, 6-7 этаж	
KYRGYZSTAN	00-800-500-55-500	<a href="http://www.samsung.com">http://www.samsung.com</a>
MOLDOVA	0-800-614-40	<a href="http://www.samsung.com">http://www.samsung.com</a>
MONGOLIA	+7-800-555-55-55	<a href="http://www.samsung.com">http://www.samsung.com</a>
RUSSIA	8-800-555-55-55	<a href="http://www.samsung.com">http://www.samsung.com</a>
TADJIKISTAN	8-10-800-500-55-500	<a href="http://www.samsung.com">http://www.samsung.com</a>
UKRAINE	0-800-502-000	<a href="http://www.samsung.com/ua">http://www.samsung.com/ua</a> (Ukrainian)
		<a href="http://www.samsung.com/ua_ru">http://www.samsung.com/ua_ru</a> (Russian)
UZBEKISTAN	8-10-800-500-55-500	<a href="http://www.samsung.com">http://www.samsung.com</a>

ASIA PACIFIC		
AUSTRALIA	1300 362 603	<a href="http://www.samsung.com/au">http://www.samsung.com/au</a>
CHINA	400-810-5858	<a href="http://www.samsung.com">http://www.samsung.com</a>
HONG KONG	(852) 3698 4698	<a href="http://www.samsung.com/hk">http://www.samsung.com/hk</a> (Chinese)
		<a href="http://www.samsung.com/hk_en">http://www.samsung.com/hk_en</a> (English)
INDIA	1800 3000 8282 1800 266 8282	<a href="http://www.samsung.com/in">http://www.samsung.com/in</a>

ASIA PACIFIC		
INDONESIA	0800-112-8888 (Toll Free) (021) 56997777	<a href="http://www.samsung.com/id">http://www.samsung.com/id</a>
JAPAN	0120-327-527	<a href="http://www.samsung.com">http://www.samsung.com</a>
MALAYSIA	1800-88-9999	<a href="http://www.samsung.com/my">http://www.samsung.com/my</a>
NEW ZEALAND	0800 SAMSUNG (0800 726 786)	<a href="http://www.samsung.com/nz">http://www.samsung.com/nz</a>
PHILIPPINES	1-800-10-7267864 [PLDT] 1-800-8-7267864 [Globe landline and Mobile] 02-4222111 [Other landline]	<a href="http://www.samsung.com/ph">http://www.samsung.com/ph</a>
SINGAPORE	1800-SAMSUNG (726-7864)	<a href="http://www.samsung.com/sg">http://www.samsung.com/sg</a>
TAIWAN	0800-32-9999	<a href="http://www.samsung.com/tw">http://www.samsung.com/tw</a>
THAILAND	0-2689-3232, 1800-29-3232	<a href="http://www.samsung.com/th">http://www.samsung.com/th</a>
VIETNAM	1800 588 889	<a href="http://www.samsung.com">http://www.samsung.com</a>

MENA		
ALGERIA	0800 100 100	<a href="http://www.samsung.com/n_africa">http://www.samsung.com/n_africa</a>
BAHRAIN	8000-4726	<a href="http://www.samsung.com/ae">http://www.samsung.com/ae</a> (English) <a href="http://www.samsung.com/ae_ar">http://www.samsung.com/ae_ar</a> (Arabic)
EGYPT	08000-726786	<a href="http://www.samsung.com">http://www.samsung.com</a>
IRAN	021-8255	<a href="http://www.samsung.com">http://www.samsung.com</a>
JORDAN	0800-22273 06 5777444	<a href="http://www.samsung.com/Levant">http://www.samsung.com/Levant</a> (English)
KUWAIT	183-2255 (183-CALL)	<a href="http://www.samsung.com/ae">http://www.samsung.com/ae</a> (English) <a href="http://www.samsung.com/ae_ar">http://www.samsung.com/ae_ar</a> (Arabic)
MOROCCO	080 100 2255	<a href="http://www.samsung.com">http://www.samsung.com</a>
OMAN	800-SAMSUNG (726-7864)	<a href="http://www.samsung.com/ae">http://www.samsung.com/ae</a> (English) <a href="http://www.samsung.com/ae_ar">http://www.samsung.com/ae_ar</a> (Arabic)
PAKISTAN	0800-Samsung (72678)	<a href="http://www.samsung.com/pk/">http://www.samsung.com/pk/</a>

MENA		
QATAR	800-2255 (800-CALL)	<a href="http://www.samsung.com/ae">http://www.samsung.com/ae</a> (English) <a href="http://www.samsung.com/ae_ar">http://www.samsung.com/ae_ar</a> (Arabic)
SAUDI ARABIA	920021230	<a href="http://www.samsung.com/sa">http://www.samsung.com/sa</a>
SYRIA	18252273	<a href="http://www.samsung.com/Levant">http://www.samsung.com/Levant</a> (English)
TUNISIA	80-1000-12	<a href="http://www.samsung.com/n_africa">http://www.samsung.com/n_africa</a>
TURKEY	444 77 11	<a href="http://www.samsung.com">http://www.samsung.com</a>
U.A.E	800-SAMSUNG (726-7864)	<a href="http://www.samsung.com">http://www.samsung.com</a>

AFRICA		
BOTSWANA	8007260000	<a href="http://www.samsung.com">http://www.samsung.com</a>
BURUNDI	200	<a href="http://www.samsung.com">http://www.samsung.com</a>
CAMEROON	7095-0077	<a href="http://www.samsung.com/africa_fr">http://www.samsung.com/africa_fr</a>
Cote D' Ivoire	8000 0077	<a href="http://www.samsung.com/africa_fr">http://www.samsung.com/africa_fr</a>
DRC	499999	<a href="http://www.samsung.com">http://www.samsung.com</a>
GHANA	0800-10077 0302-200077	<a href="http://www.samsung.com/africa_en">http://www.samsung.com/africa_en</a>
KENYA	0800 545 545	<a href="http://www.samsung.com">http://www.samsung.com</a>
NAMIBIA	08 197 267 864	<a href="http://www.samsung.com">http://www.samsung.com</a>
NIGERIA	0800-726-7864	<a href="http://www.samsung.com/africa_en">http://www.samsung.com/africa_en</a>
MOZAMBIQUE	847267864 / 827267864	<a href="http://www.samsung.com">http://www.samsung.com</a>
RWANDA	9999	<a href="http://www.samsung.com">http://www.samsung.com</a>
SENEGAL	800-00-0077	<a href="http://www.samsung.com/africa_fr">http://www.samsung.com/africa_fr</a>
SOUTH AFRICA	0860 SAMSUNG (726 7864)	<a href="http://www.samsung.com">http://www.samsung.com</a>
SUDAN	1969	<a href="http://www.samsung.com">http://www.samsung.com</a>
TANZANIA	0685 88 99 00	<a href="http://www.samsung.com">http://www.samsung.com</a>
UGANDA	0800 300 300	<a href="http://www.samsung.com">http://www.samsung.com</a>
ZAMBIA	0211 350370	<a href="http://www.samsung.com">http://www.samsung.com</a>

## Ответственность за платные услуги (стоимость услуг для клиентов)



Визит специалиста сервисного центра оплачивается в следующих случаях (независимо от предоставленной гарантии):

### В изделии не обнаружено неисправностей

Чистка изделия, настройка, объяснение правил использования, переустановка и т.п.

- Специалист сервисного центра дает инструкции по использованию изделия или просто изменяет настройки, не разбирая изделия.
- Неисправность вызвана факторами окружающей среды (Интернет, антенна, помехи и т.п.).
- Изделие переустановлено или к нему подключены дополнительные устройства после первоначальной установки.
- Изделие переустановлено и перенесено в другое место в помещении либо в другое здание.
- Клиенту необходимы инструкции по использованию изделия, произведенного другой компанией.
- Клиенту необходимы инструкции по работе в сети или использованию программы, произведенной другой компанией.
- Клиенту необходимо установить программное обеспечение и настроить изделие.
- Специалист сервисного центра обнаруживает загрязнения или инородные материалы внутри изделия и удаляет их.
- Клиенту необходима установка изделия в случае приобретения его в Интернете или на дому.

### Повреждение изделия по вине клиента

Повреждение изделия вызвано неправильным обращением или неаккуратным ремонтом.

Если повреждение изделия вызвано одной из следующих причин:

- Внешнее воздействие или падение.
- Использование источников питания или дополнительных изделий, не являющихся продукцией Samsung.
- Ремонт, произведенный лицом, которое не является инженером сторонней обслуживающей компании или партнером Samsung Electronics Co., Ltd.
- Ремонт, произведенный клиентом, а также модернизация изделия.
- Подключение изделия к сети с неподходящим напряжением или включение его в недопустимую электрическую схему.
- Несоблюдение мер предосторожности, приведенных в Руководстве пользователя.

## Прочее

- Поломка изделия по причине стихийного бедствия (удар молнии, пожар, землетрясение, наводнение и т.п.).
  - Закончились или пришли в негодность расходные компоненты (аккумулятор, тонер, флуоресцентные и обычные лампы, фильтр и т.п.).
-  Если клиент требует обслуживания, но изделие полностью исправно, то работу специалиста необходимо будет оплатить. Рекомендуем прочитать Руководство пользователя прежде, чем обращаться в сервисный центр.



## Правильная утилизация

### Правильная утилизация изделия (Использованное электрическое и электронное оборудование)



(Действительно для стран, использующих систему раздельного сбора отходов)

Наличие данного значка показывает, что изделие и его электронные аксессуары (например, зарядное устройство, гарнитура, кабель USB) по окончании их срока службы нельзя утилизировать вместе с другими бытовыми отходами. Во избежание нанесения вреда окружающей среде и здоровью людей при неконтролируемой утилизации, а также для обеспечения возможности переработки для повторного использования, утилизируйте изделие и его электронные аксессуары отдельно от прочих отходов.

Сведения о месте и способе утилизации изделия в соответствии с нормами природоохранного законодательства можно получить у продавца или в соответствующей государственной организации.

Бизнес-пользователи должны обратиться к своему поставщику и ознакомиться с условиями договора купли-продажи. Запрещается утилизировать изделие и его электронные аксессуары вместе с другими производственными отходами.

## Терминология

### OSD (Экранное меню)

Экранное меню (OSD) позволяет изменять настройки для оптимизации качества изображения. С помощью выводимого на экран меню можно изменять яркость, оттенок, размер и другие настройки.

### USB-концентратор

Можно расширить один интерфейс USB до нескольких независимых интерфейсов.

### Гамма

Меню «Гамма» служит для регулировки шкалы яркости, представляющей средние тона изображения. Регулировка яркости увеличивает яркость всего изображения, а регулировка параметра «Гамма» увеличивает яркость только участков со средней яркостью.

### Шкала яркости

Шкалой яркости называют уровни интенсивности цвета, которые отражают изменение цвета от темных областей изображения к ярким. Изменение яркости экрана выражается изменениями черного и белого, а шкала яркости относится к средней области между черным и белым. Изменение шкалы яркости с помощью настройки «Гамма» изменяет среднюю яркость экрана.

### Частота развертки

Частота развертки, или частота обновления, — это частота обновления экрана. Данные изображения передаются, когда осуществляется обновление экрана, хотя это обновление незаметно невооруженным глазом. Количество обновлений экрана называется частотой развертки и измеряется в герцах. Частота развертки 60 Гц означает, что изображение обновляется 60 раз в секунду. Частота развертки зависит от производительности видеокарты компьютера и монитора.

### Частота горизонтальной развертки

Выводимое на экран монитора изображение состоит из множества точек (пикселей). Пиксели передаются как горизонтальные линии, которые затем объединяются по вертикали для создания изображения. Развертка по горизонтали измеряется в килогерцах (кГц) и указывает, сколько раз в секунду горизонтальные линии передаются в монитор и выводятся на экран. Развертка по горизонтали 85 означает, что горизонтальные линии, из которых состоит изображение, передаются 85000 раз в секунду и частота развертки по горизонтали равна 85 кГц.

## Частота вертикальной развертки

Одно изображение состоит из множества горизонтальных линий. Развертка по вертикали измеряется в герцах (Гц) и указывает, сколько изображений в секунду может создаваться из этих горизонтальных линий. Развертка по вертикали 60 означает, что изображение передается 60 раз в секунду. Частота вертикальной развертки также называется «частотой обновления» и влияет на мерцание экрана.

## Разрешение

Разрешение — это количество пикселей, формирующих экран по горизонтали и вертикали. От разрешения зависит уровень детализации.

Чем выше разрешение дисплея, тем больше информации на экране и тем лучше дисплей подходит для одновременного выполнения нескольких задач.

Например, при разрешении 1366 x 768 экран состоит из 1366 пикселей по горизонтали (разрешение по горизонтали) и 768 линий по вертикали (разрешение по вертикали).

Например, при разрешении 1920 x 1080 экран состоит из 1920 пикселей по горизонтали (разрешение по горизонтали) и 1080 линий по вертикали (разрешение по вертикали).

## Plug & Play

Функция Plug & Play обеспечивает автоматический обмен информацией между монитором и ПК для обеспечения оптимального отображения.

Для выполнения функции Plug & Play в мониторе используется международный стандарт VESA DDC.

# Указатель

## Е

Easy Setting Box 93

ECO 75

## Р

PIP/PBP 58

## С

SAMSUNG MAGIC Bright 48

SAMSUNG MAGIC Upscale 50

## Т

Таймер выкл. 88

## А

Авторское право 7

## В

Версия DisplayPort 83

Вопросы и ответы 98

Вр. отобр. 73

Время отклика 54

Время повт. клав. 87

## Д

Действия перед обращением в сервисный центр Samsung 95

## И

Игровой режим 47

Информация 91

Использование монитора в качестве USBконцентратора 40

## К

Контраст 45

## М

Меры предосторожности 10

## О

Обнар. источника 86

Общие характеристики 100

Ответственность за платные услуги (стоимость услуг для клиентов) 111

## П

Перед подключением 33

Поворот монитора 32

Подключение и использование компьютера 33

Правильная утилизация 113

Правильное положение тела при использовании устройства 18

Проверка содержимого 19

Прозрачность 74

## Р

Режим ПК/AV 84

## С

Сбросить все 90

Связывайтесь с SAMSUNG по всему миру 105

Супер-зарядка USB 81

## Т

Таблица стандартных режимов сигнала 103

Терминология 114

# Указатель

---

## У

Ур. черного HDMI 53

Установка 25

## Ф

Формат изобр-я 55

## Ц

Цвет 51

## Ч

Четкость 46

## Э

Элементы 21

## Я

Язык 72

Яркость 44